

01-22

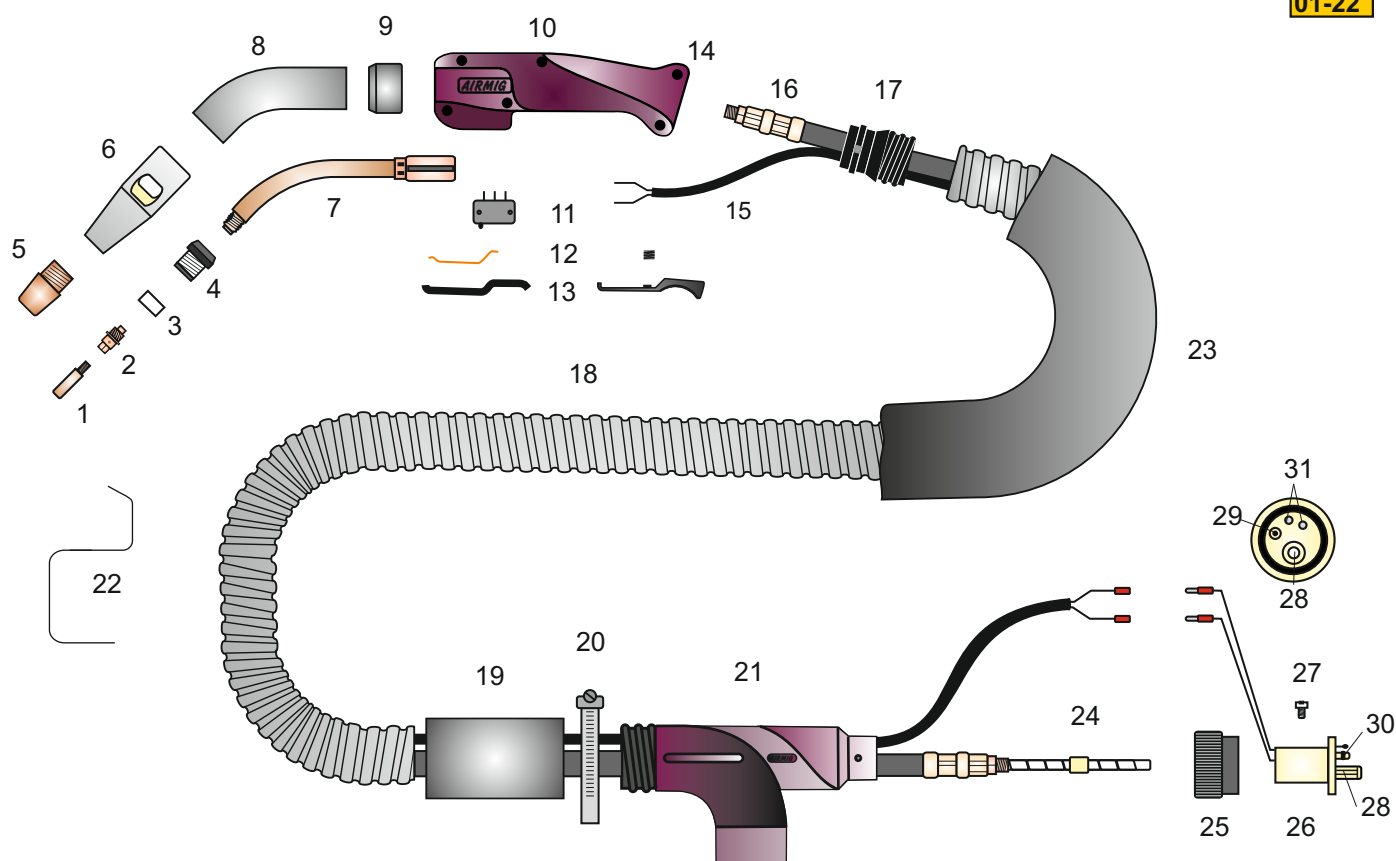

TORCHE ASPIRANTE 160 -Longueur 3.7m - EURO - Ø30 POLYURÉTHANE -

Réf. : AAA 1637P30

| Rep | Désignation | Référence |
|-----------|----------------------------------|------------------|
| 1 | Tube contact Ø6 - 6/10 | AAB 25-49 |
| 1 | Tube contact Ø6 - 8/10 | AAB 25-50 |
| 1 | Tube contact Ø6 - 10/10 | AAB 25-51 |
| 1 | Tube contact Ø6 - 6/10 - Cu | AAB 25CU49 |
| 1 | Tube contact Ø6 - 8/10 - Cu | AAB 25CU50 |
| 1 | Tube contact Ø6 - 10/10 - Cu | AAB 25CU51 |
| 2 | Diffuseur gaz | AAD 28-30 |
| 3 | Isolant diffuseur gaz | AAE 28-45 |
| 4 | Isolant tête d'aspiration | AAE 28-32 |
| 5 | Buse gaz Ø10 | AAC 15-35 |
| 5 | Buse gaz Ø12 | AAC 15-40 |
| 6 | Tête d'aspiration | AAG 1-20 |
| 7 | Col de cygne 50° | AAH 16-250 |
| 8 | Lance d'aspiration 50° | AAF 15-20 |
| 9 | Bague support lance d'aspiration | AAJ 15-190 |
| 10 | Poignée coquille nue | AAI 3-160 |
| 11 | Mini rupteur nu | AAK 3-800 |
| 12 | Ressort gâchette ACIER | AAJ 3-171 |
| 12 | Ressort gâchette MOULÉE | AAJ 3-273 |
| 13 | Gâchette ACIER | AAJ 3-170 |
| 13 | Gâchette MOULÉE | AAJ 3-270 |

| Rep | Désignation | Référence |
|-----|--|-------------|
| 14 | Vis poignée coquille (par 10) | AAJ 0-180 |
| 15 | Câble commande cpt lg:3.7 m EURO | AAK 3-802 |
| 16 | Faisceau de puissance pour lg 3.7m | AAO 10-75 |
| 17 | Raccord poignée pour Polyur | AAL 1-650 |
| 18 | Tuyau Ø30 Polyur au mètre | AAQ T2 |
| 19 | Renfort tuyau | AAN 15-95 |
| 20 | Collier renfort tuyau | AAN 15-110 |
| 21 | Té de dérivation pour Polyur | AAP 30-115 |
| 22 | Kit tubulure Ø30 Polyur (rep. 18 à 24) | AAM 44-91T |
| 23 | Gaine de protection tuyau Ø30 | AAR C6 |
| 24 | Gaine guide fil Ø0.8 à 1 - lg 3.7m | AAR 0-125 |
| 25 | Ecrou connexion EURO | AAP 3-409 |
| 26 | Connexion EURO | AAP 3-410 |
| 27 | Vis de blocage té EURO | AAP 3-411 |
| 28 | Entrée guide fil | AAP 0-514 |
| 29 | Tétine gaz | AAP 0-4112 |
| 30 | Joint tétine gaz (par 10) | AAP 0-4110 |
| 31 | Contact électrique à ressort fil NOIR | AAP 0-4113N |

06-23

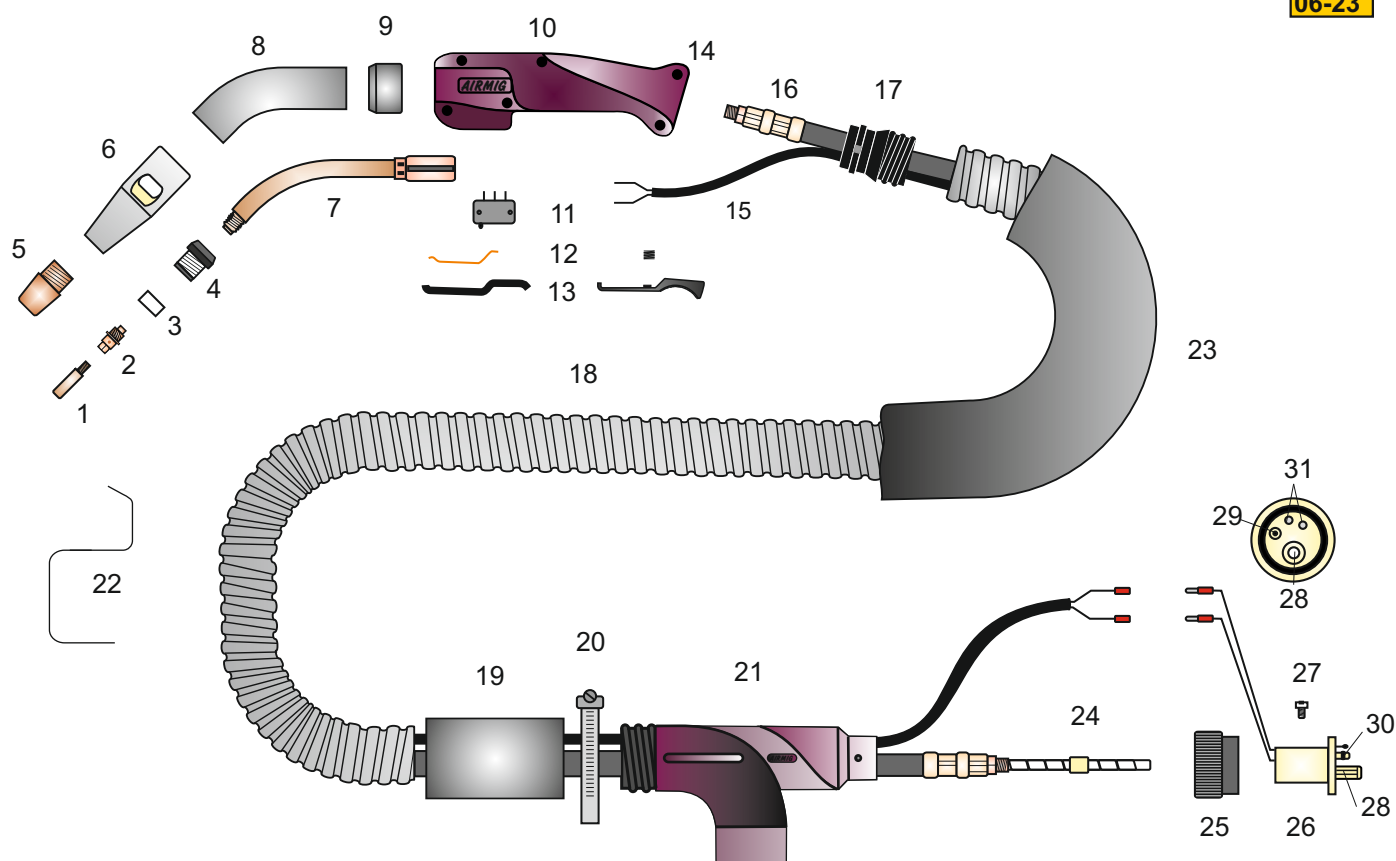

TORCHE ASPIRANTE 160 -Longueur 3.7m - EURO - Ø40 POLYURÉTHANE -

Réf. : AAA 1637P40

| Rep | Désignation | Référence | Rep | Désignation | Référence |
|-----|----------------------------------|-------------------|-----|--|-------------|
| 1 | Tube contact Ø6 - 8/10 | AAZ 2-49 | 14 | Vis poignée coquille (par 10) | AAJ 0-180 |
| 1 | Tube contact Ø6 - 10/10 | AAZ 2-50 | 15 | Câble commande cpt lg:3.7 m EURO | AAK 3-802 |
| 1 | Tube contact Ø6 - 6/10 - Cu | BMD MD806 | 16 | Faisceau de puissance pour lg 3.7m | AAO 10-75 |
| 1 | Tube contact Ø6 - 8/10 - Cu | BMD MD808 | 17 | Raccord poignée pour Polyur | AAL 3-652 |
| 1 | Tube contact Ø6 - 10/10 - Cu | BMD MD810 | 18 | Tuyau Ø40 Polyur au mètre | AAQ T14 |
| 2 | Diffuseur gaz | AAD 28-30 | 19 | Renfort tuyau | AAN 3-95 |
| 3 | Isolant diffuseur gaz | AAE 28-45 | 20 | Collier renfort tuyau | AAN 3-110 |
| 4 | Isolant tête d'aspiration | AAE 28-32 | 21 | Té de dérivation pour Polyur | AAP 40-113 |
| 5 | Buse gaz Ø10 | AAC 15-35 | 22 | Kit tubulure Ø40 Polyur (rep. 17 à 21) | AAM 47-92T |
| 5 | Buse gaz Ø12 | AAAC 15-40 | 23 | Gaine de protection tuyau Ø30 | AAR C10 |
| 6 | Tête d'aspiration | AAG 1-20 | 24 | Gaine guide fil Ø0.8 à 1 - lg 3.7m | AAR 0-125 |
| 7 | Col de cygne 50° | AAH 16-250 | 25 | Ecrou connexion EURO | AAP 3-409 |
| 8 | Lance d'aspiration 50° | AAF 15-20 | 26 | Connexion EURO | AAP 3-410 |
| 9 | Bague support lance d'aspiration | AAJ 15-190 | 27 | Vis de blocage té EURO | AAP 3-411 |
| 10 | Poignée coquille nue | AAI 3-160 | 28 | Entrée guide fil | AAP 0-514 |
| 11 | Mini rupteur nu | AAK 3-800 | 29 | Tétine gaz | AAP 0-4112 |
| 12 | Ressort gâchette ACIER | AAJ 3-171 | 30 | Joint tétine gaz (par 10) | AAP 0-4110 |
| 12 | Ressort gâchette MOULÉE | AAJ 3-273 | 31 | Contact électrique à ressort fil NOIR | AAP 0-4113N |
| 13 | Gâchette ACIER | AAJ 3-170 | | | |
| 13 | Gâchette MOULÉE | AAJ 3-270 | | | |

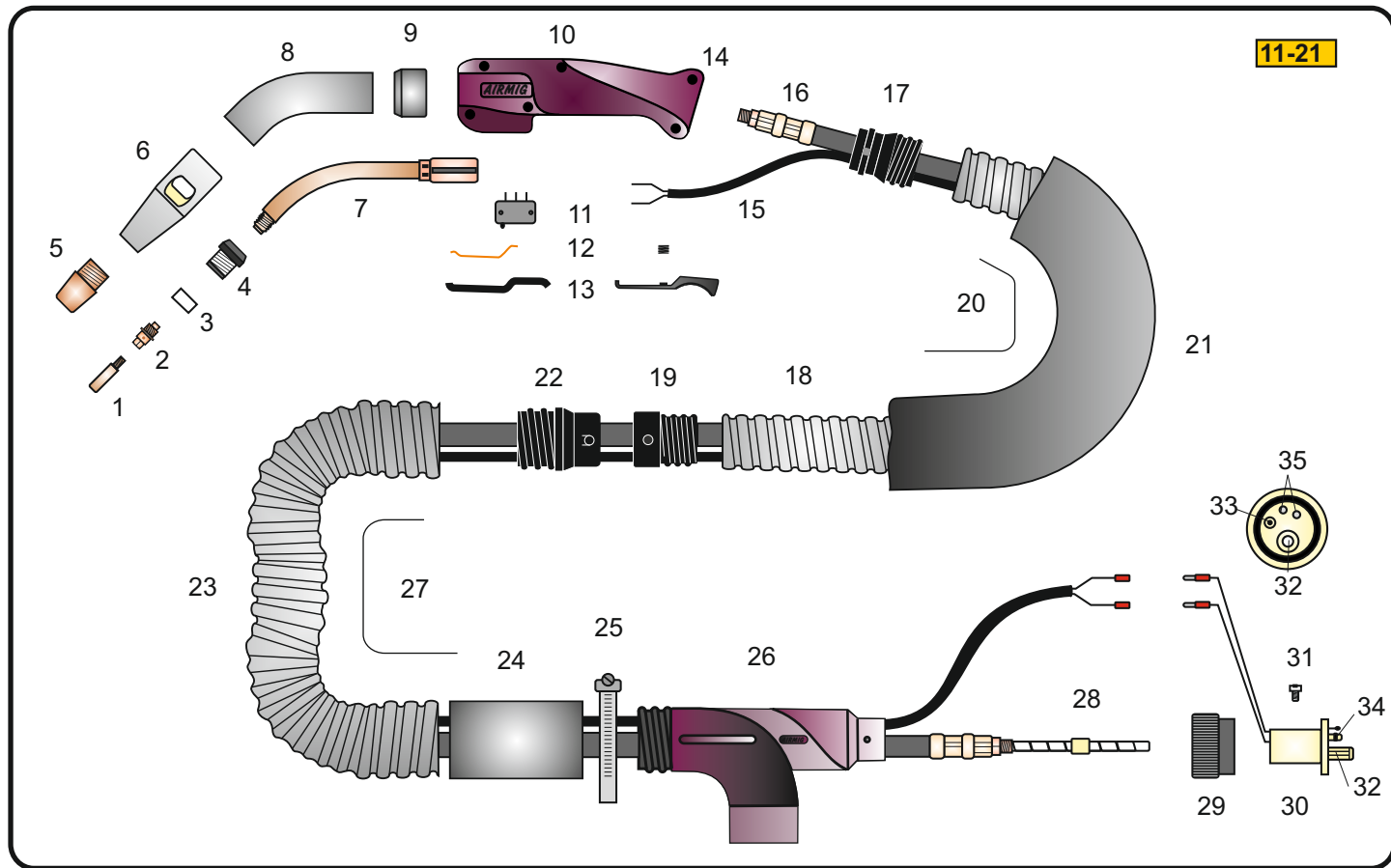

TORCHE ASPIRANTE 16 - Longueur : 4.5 m - Connexion EURO

Référence : AAA 1645PG

| Rep | Désignation | Référence |
|-----|---|------------------|
| 1 | Tube contact Ø6 - 6/10 - CuCrZr - | AAB 25-49 |
| 1 | Tube contact Ø6 - 8/10 - CuCrZr - | AAB 25-50 |
| 1 | Tube contact Ø6 - 10/10 - CuCrZr - | AAB 25-51 |
| 1 | Tube contact Ø6 - 12/10 - CuCrZr - | AAB 25-52 |
| 1 | Tube contact Ø6 - 6/10 - Cu - | AAB 25CU49 |
| 1 | Tube contact Ø6 - 8/10 - Cu - | AAB 25CU50 |
| 1 | Tube contact Ø6 - 10/10 - Cu - | AAB 25CU51 |
| 2 | Diffuseur gaz | AAD 28-30 |
| 3 | Isolant diffuseur | AAE 28-45 |
| 4 | Isolant tête d'aspiration | AAE 28-32 |
| 5 | Buse gaz Ø10 - CuCrZr - | AAC 15-35 |
| 5 | Buse gaz Ø12 - CuCrZr - | AAC 15-40 |
| 6 | Tête d'aspiration | AAG 1-20 |
| 7 | Col de cygne 50° | AAH 16-250 |
| 8 | Lance d'aspiration 50° | AAF 15-20 |
| 9 | Bague support lance d'aspiration | AAJ 15-190 |
| 10 | Poignée coquille | AAI 3-160 |
| 11 | Mini rupteur nu | AAK 3-800 |
| 12 | Ressort gâchette Acier | AAJ 3-171 |
| 13 | Gâchette Acier | AAJ 3-170 |
| 14 | Vis poignée coquille (par 10) | AAJ 0-180 |
| 15 | Câble commande cpt lg:4.5 m EURO | AAK 3-804 |

| Rep | Désignation | Référence |
|-----|--|-------------|
| 16 | Faisceau de puissance pour lg 4.5m | AAO 10-77 |
| 17 | Raccord poignée pour Polyuréthane | AAL 3-652 |
| 18 | Tuyau Ø40 Polyuréthane | AAQ T14 |
| 19 | Raccord intermédiaire Ø40 Polyur | AAL 0-66 |
| 20 | Kit tubulure Ø40 Polyur lg:1.4m (17 à 19) | AAM 47-93 |
| 21 | Gaine de protection tuyau Ø40 (option) | AAR C10 |
| 22 | Raccord intermédiaire Ø50 | AAL 0-72 |
| 23 | Tuyau Ø50 Guipé | AAQ T11 |
| 24 | Renfort tuyau | AAN 0-95 |
| 25 | Collier de serrage | AAN 0-110 |
| 26 | Té de dérivation | AAP 50-115 |
| 27 | Kit tubulure Ø50 pour lg 4.5m (rep. 22 à 26) | AAM 0-72GT |
| 28 | Gaine guide fil Ø0.6 à 0.8 - lg 5.1m | AAR 1-126 |
| 28 | Gaine guide fil Ø0.8 à 1 - lg 5.1m | AAR 0-126 |
| 28 | Gaine guide fil Ø1 à 1.2 - lg 5.1m | AAR 3-126 |
| 29 | Ecrou connexion EURO | AAP 3-409 |
| 30 | Connexion EURO | AAP 3-410 |
| 31 | Vis de blocage té EURO | AAP 3-411 |
| 32 | Entrée guide fil pour gaine 3.126 | AAP 0-515 |
| 33 | Tétine gaz | AAP 0-4112 |
| 34 | Joint tétine gaz (sachet de 10) | AAP 0-4110 |
| 35 | Contact électrique à ressort fil NOIR | AAP 0-4113N |

06-23

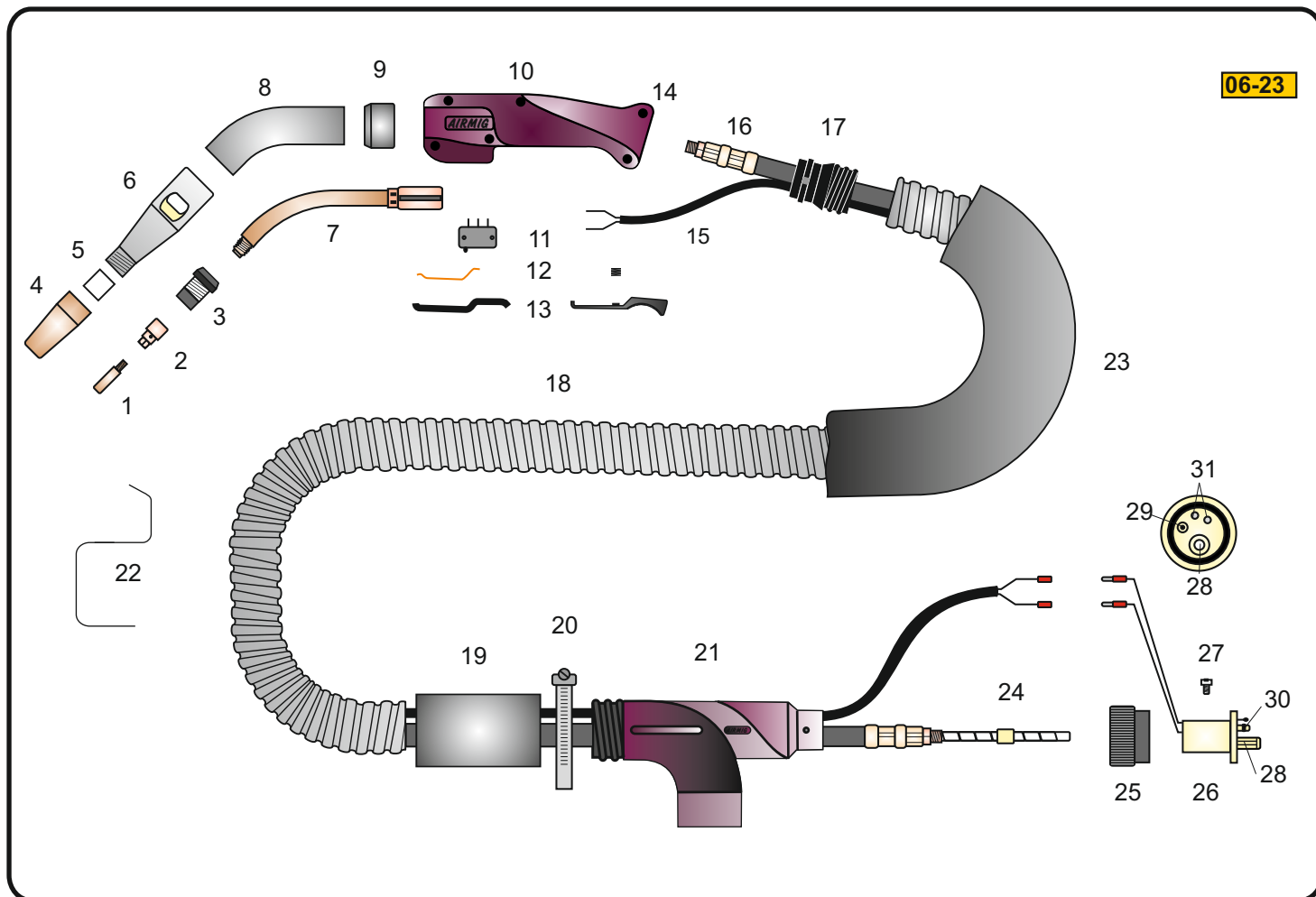

TORCHE ASPIRANTE 220 -Longueur 3.7m - EURO - Ø40 POLYURÉTHANE -

Réf. : AAA 2237P40

| Rep | Désignation | Référence |
|-----|-----------------------------------|------------------|
| 1 | Tube contact Ø6 - 8/10 | AAB 25-50 |
| 1 | Tube contact Ø6 - 10/10 | AAB 25-51 |
| 1 | Tube contact Ø6 - 12/10 | AAB 25-52 |
| 2 | Diffuseur gaz | AAD 31-30 |
| 3 | Isolant tête d'aspiration | AAE 22-32 |
| 4 | Buse gaz Ø10 | AAC 25-30 |
| 4 | Buse gaz Ø12 | AAC 25-35 |
| 4 | Buse gaz Ø14 | AAC 25-40 |
| 4 | Buse gaz Ø16 | AAC 25-45 |
| 5 | Isolant buse gaz Ø12-Ø14 | AAE 2-46 |
| 5 | Isolant buse gaz | AAE 20-46 |
| 6 | Tête d'aspiration | AAG 1-22 |
| 7 | Col de cygne 50° | AAH 21-250 |
| 8 | Lance d'aspiration 50° | AAF 15-20 |
| 9 | Bague support lance d'aspiration | AAJ 15-190 |
| 10 | Poignée coquille nue | AAI 3-160 |
| 11 | Mini rupteur nu | AAK 3-800 |
| 12 | Ressort gâchette ACIER | AAJ 3-171 |
| 12 | Ressort gâchette Moulée par 5 pcs | AAJ 3-273 |
| 13 | Gâchette ACIER | AAJ 3-170 |
| 13 | Gâchette Moulée NOIRE | AAJ 3-270 |

| Rep | Désignation | Référence |
|-----|---|------------------|
| 14 | Vis poignée coquille (par 10) | AAJ 0-180 |
| 15 | Câble commande cpt lg:3.7 m EURO | AAK 3-802 |
| 16 | Faisceau de puissance pour lg 3.7m | AAO 10-75 |
| 17 | Raccord poignée pour Polyur | AAL 3-652 |
| 18 | Tuyau Ø40 Polyur au mètre | AAQ T14 |
| 19 | Renfort tuyau | AAN 3-95 |
| 20 | Collier renfort tuyau | AAN 3-110 |
| 21 | Té de dérivation pour Polyur | AAP 40-116 |
| 22 | Kit tubulure Ø40 Polyur (rep. 18 à 24) | AAM 47-92T |
| 23 | Gaine de protection tuyau Ø40 | AAR C10 |
| 24 | Gaine guide fil Ø0.6 à 0.8 - lg 2.3m | AAR 1-125 |
| 24 | Gaine guide fil Ø0.8 à 1 - lg 3.7m | AAR 0-125 |
| 25 | Ecrou connexion EURO | AAP 3-409 |
| 26 | Connexion EURO | AAP 3-410 |
| 27 | Vis de blocage té EURO | AAP 3-411 |
| 28 | Entrée guide fil pour gaine 0/1/3.125 | AAP 0-515 |
| 29 | Tétine gaz | AAP 0-4112 |
| 30 | Joint tétine gaz (par 10) | AAP 0-4110 |
| 31 | Contact électrique à ressort fil NOIR | AAP 0-4113N |

06-23

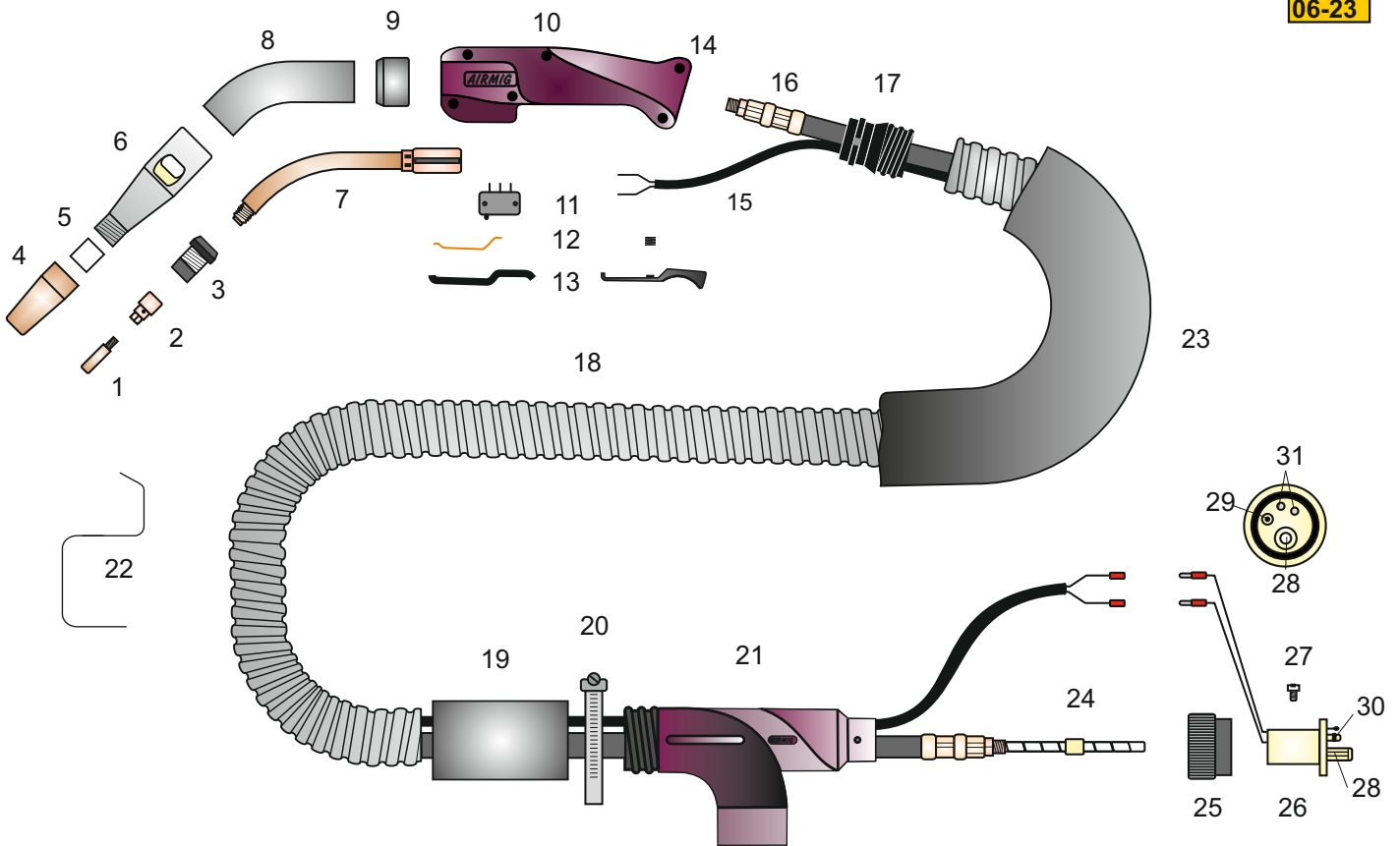

TORCHE ASPIRANTE 220 -Longueur 4.5m - EURO - Ø40 Polyuréthane -

Réf. : AAA 2245P40

| Rep | Désignation | Référence |
|-----|-----------------------------------|------------------|
| 1 | Tube contact Ø6 - 8/10 | AAB 25-50 |
| 1 | Tube contact Ø6 - 10/10 | AAB 25-51 |
| 1 | Tube contact Ø6 - 12/10 | AAB 25-52 |
| 2 | Diffuseur gaz | AAD 31-30 |
| 3 | Isolant tête d'aspiration | AAE 22-32 |
| 4 | Buse gaz Ø10 | AAC 25-30 |
| 4 | Buse gaz Ø12 | AAC 25-35 |
| 4 | Buse gaz Ø14 | AAC 25-40 |
| 4 | Buse gaz Ø16 | AAC 25-45 |
| 5 | Isolant buse gaz Ø12-Ø14 | AAE 2-46 |
| 5 | Isolant buse gaz | AAE 20-46 |
| 6 | Tête d'aspiration | AAG 1-22 |
| 7 | Col de cygne 50° | AAH 21-250 |
| 8 | Lance d'aspiration 50° | AAF 15-20 |
| 9 | Bague support lance d'aspiration | AAJ 15-190 |
| 10 | Poignée coquille nue | AAI 3-160 |
| 11 | Mini rupteur nu | AAK 3-800 |
| 12 | Ressort gâchette acier | AAJ 3-171 |
| 12 | Ressort gâchette moulée par 5 pcs | AAJ 3-273 |
| 13 | Gâchette acier | AAJ 3-170 |
| 13 | Gâchette moulée noire | AAJ 3-270 |

| Rep | Désignation | Référence |
|-----|---|------------------|
| 14 | Vis poignée coquille (par 10) | AAJ 0-180 |
| 15 | Câble commande cpt lg:4.5 m EURO | AAK 3-804 |
| 16 | Faisceau de puissance pour lg 4.5m | AAO 10-77 |
| 17 | Raccord poignée pour Polyur | AAL 3-652 |
| 18 | Tuyau Ø40 Polyur au mètre | AAQ T14 |
| 19 | Renfort tuyau | AAN 3-95 |
| 20 | Collier renfort tuyau | AAN 3-110 |
| 21 | Té de dérivation pour Polyur | AAP 40-116 |
| 22 | Kit tubulure Ø40 Polyur (rep. 18 à 24) | AAM 47-97 |
| 23 | Gaine de protection tuyau Ø40 | AAR C10 |
| 24 | Gaine guide fil Ø0.6 à 0.8 - lg 5.1m | AAR 1-126 |
| 24 | Gaine guide fil Ø0.8 à 1 - lg 5.1m | AAR 0-126 |
| 25 | Ecrou connexion EURO | AAP 3-409 |
| 26 | Connexion EURO | AAP 3-410 |
| 27 | Vis de blocage té | AAP 3-411 |
| 28 | Entrée guide fil pour gaine 0/1.126 | AAP 0-515 |
| 29 | Tétine gaz | AAP 0-4112 |
| 30 | Joint tétine gaz (par 10) | AAP 0-4110 |
| 31 | Contact électrique à ressort fil NOIR | AAP 0-4113N |

09-16

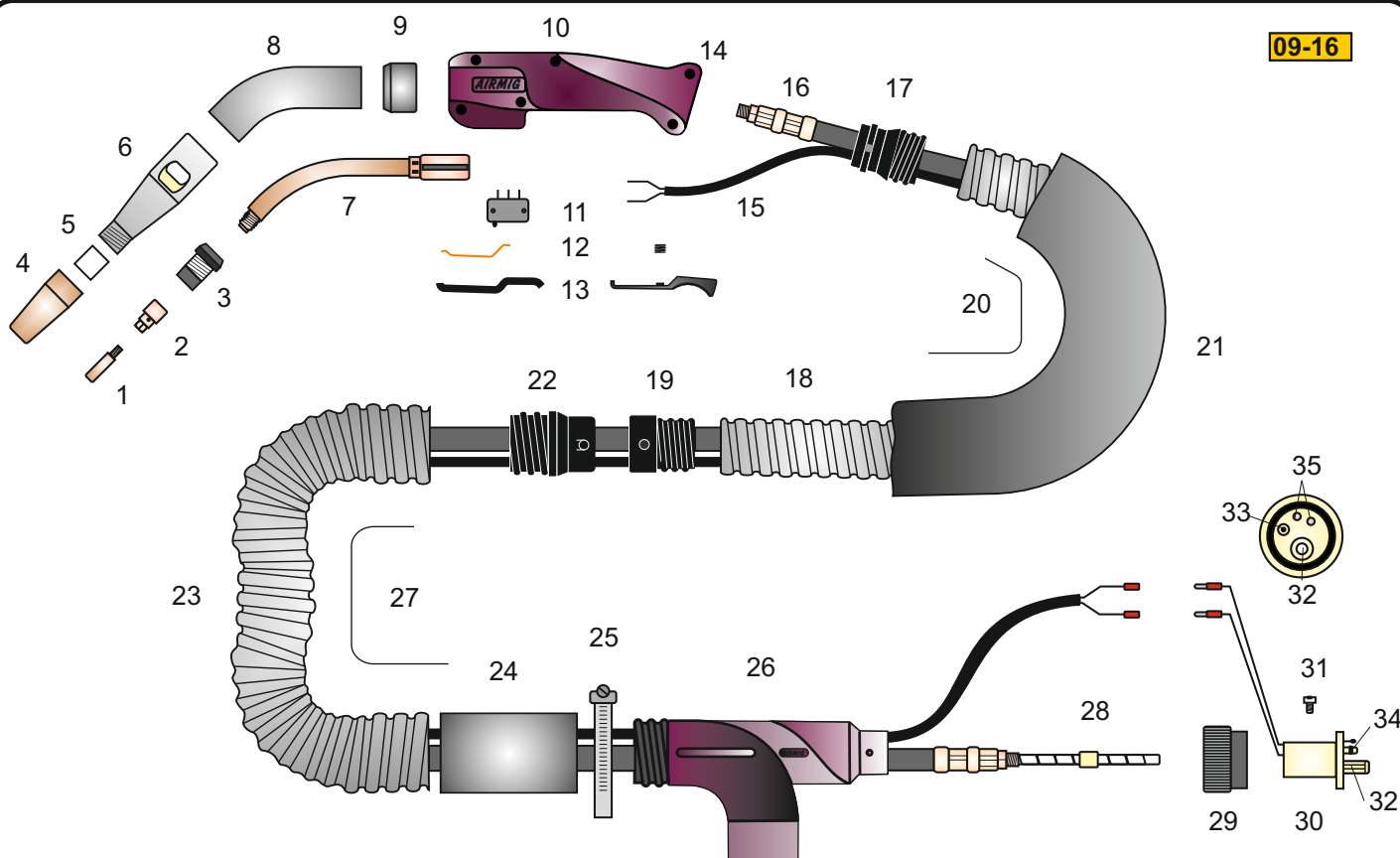

TORCHE ASPIRANTE 220 - Longueur : 4.5 m - Connexion EURO

Référence : AAA 2245PG

| Rep | Désignation | Référence |
|-----|---|------------------|
| 1 | Tube contact Ø6 - 8/10 - CuCrZr - | AAB 25-50 |
| 1 | Tube contact Ø6 - 10/10 - CuCrZr - | AAB 25-51 |
| 1 | Tube contact Ø6 - 12/10 - CuCrZr - | AAB 25-52 |
| 1 | Tube contact Ø8 - 8/10 - CuCrZr - | AAB 3-50 |
| 1 | Tube contact Ø8 - 10/10 - CuCrZr - | AAB 3-51 |
| 1 | Tube contact Ø8 - 12/10 - CuCrZr - | AAB 3-52 |
| 1 | Tube contact Ø6 - 12/10 - Cu - | AAB 25*52 |
| 2 | Diffuseur gaz | AAD 31-30 |
| 3 | Isolant tête d'aspiration | AAE 22-32 |
| 4 | Buse gaz Ø10 - CuCrZr - | AAC 25-30 |
| 4 | Buse gaz Ø12 - CuCrZr - | AAC 25-35 |
| 4 | Buse gaz Ø14 - CuCrZr - | AAC 25-40 |
| 4 | Buse gaz Ø16 - CuCrZr - | AAC 25-45 |
| 4 | Buse gaz Ø12 - Cu - | AAC 25*35 |
| 5 | Isolant buse gaz Ø12-14 | AAE 2-46 |
| 5 | Isolant buse gaz Ø16 | AAE 20-46 |
| 6 | Tête d'aspiration | AAG 1-22 |
| 7 | Col de cygne 50° | AAH 21-250 |
| 8 | Lance d'aspiration 50° | AAF 15-20 |
| 9 | Bague support lance d'aspiration | AAJ 15-190 |
| 10 | Poignée coquille | AAI 3-160 |
| 11 | Mini rupteur nu | AAK 3-800 |
| 12 | Ressort gâchette Acier | AAJ 3-171 |
| 12 | Ressort gâchette Moulée | AAJ 3-273 |
| 13 | Gâchette Acier | AAJ 3-170 |

| Rep | Désignation | Référence |
|-----|--|-------------|
| 13 | Gâchette Moulée noire | AAJ 3-270 |
| 14 | Vis poignée coquille (par 10) | AAJ 0-180 |
| 15 | Câble commande cpt lg:4.5 m EURO | AAK 3-804 |
| 16 | Faisceau de puissance pour lg 4.5m | AAO 10-77 |
| 17 | Raccord poignée pour Polyuréthane | AAL 3-652 |
| 18 | Tuyau Ø40 Polyuréthane | AAQ T14 |
| 19 | Raccord intermédiaire Ø40 Polyur | AAL 0-66 |
| 20 | Kit tubulure Ø40 Polyur lg:1.4m (19 à 21) | AAM 47-93 |
| 21 | Gaine de protection tuyau Ø40 (option) | AAR C10 |
| 22 | Raccord intermédiaire Ø50 | AAL 0-72 |
| 23 | Tuyau Ø50 Guipé | AAQ T11 |
| 24 | Renfort tuyau | AAN 0-95 |
| 25 | Collier de serrage | AAN 0-110 |
| 26 | Té de dérivation | AAP 50-115 |
| 27 | Kit tubulure Ø50 pour lg 4.5m (rep. 24 à 28) | AAM 0-72GT |
| 28 | Gaine guide fil Ø0.6 à 0.8 - lg 5.1m | AAR 1-126 |
| 28 | Gaine guide fil Ø0.8 à 1 - lg 5.1m | AAR 0-126 |
| 28 | Gaine guide fil Ø1 à 1.2 - lg 5.1m | AAR 3-126 |
| 29 | Ecrou connexion EURO | AAP 3-409 |
| 30 | Connexion EURO | AAP 3-410 |
| 31 | Vis de blocage té EURO | AAP 3-411 |
| 32 | Entrée guide fil pour gaine 3.126 | AAP 0-515 |
| 33 | Tétine gaz | AAP 0-4112 |
| 34 | Joint tétine gaz (sachet de 10) | AAP 0-4110 |
| 35 | Contact électrique à ressort fil NOIR | AAP 0-4113N |

09-16

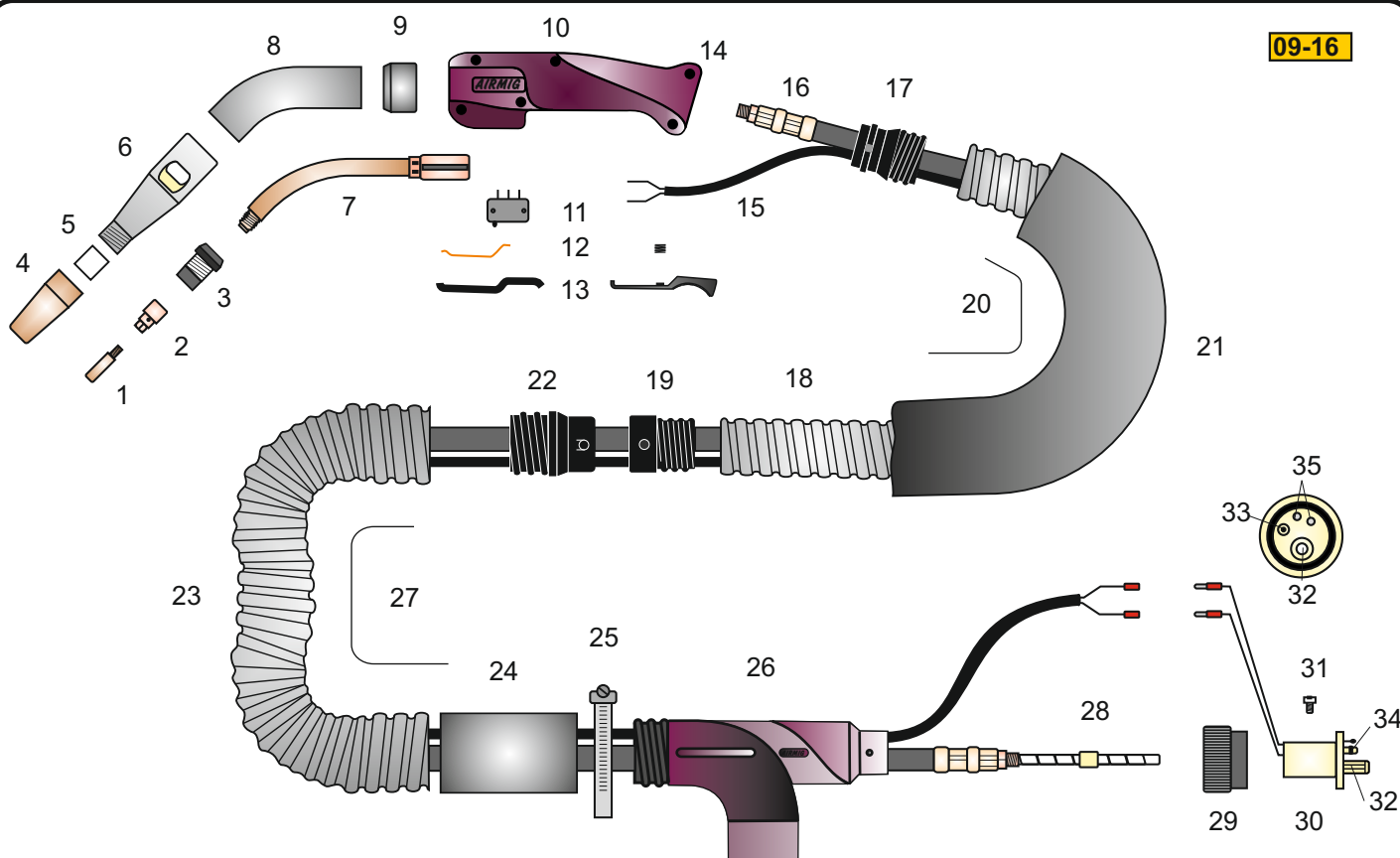

TORCHE ASPIRANTE 220 - Longueur : 5.1 m - Connexion EURO

Référence : AAA 2251PG

| Rep | Désignation | Référence |
|-----|---|------------------|
| 1 | Tube contact Ø6 - 8/10 - CuCrZr - | AAB 25-50 |
| 1 | Tube contact Ø6 - 10/10 - CuCrZr - | AAB 25-51 |
| 1 | Tube contact Ø6 - 12/10 - CuCrZr - | AAB 25-52 |
| 1 | Tube contact Ø8 - 8/10 - CuCrZr - | AAB 3-50 |
| 1 | Tube contact Ø8 - 10/10 - CuCrZr - | AAB 3-51 |
| 1 | Tube contact Ø8 - 12/10 - CuCrZr - | AAB 3-52 |
| 1 | Tube contact Ø6 - 12/10 - Cu - | AAB 25*52 |
| 2 | Diffuseur gaz | AAD 31-30 |
| 3 | Isolant tête d'aspiration | AAE 22-32 |
| 4 | Buse gaz Ø10 - CuCrZr - | AAC 25-30 |
| 4 | Buse gaz Ø12 - CuCrZr - | AAC 25-35 |
| 4 | Buse gaz Ø14 - CuCrZr - | AAC 25-40 |
| 4 | Buse gaz Ø16 - CuCrZr - | AAC 25-45 |
| 4 | Buse gaz Ø12 - Cu - | AAC 25*35 |
| 5 | Isolant buse gaz Ø12-14 | AAE 2-46 |
| 5 | Isolant buse gaz Ø16 | AAE 20-46 |
| 6 | Tête d'aspiration | AAG 1-22 |
| 7 | Col de cygne 50° | AAH 21-250 |
| 8 | Lance d'aspiration 50° | AAF 15-20 |
| 9 | Bague support lance d'aspiration | AAJ 15-190 |
| 10 | Poignée coquille | AAI 3-160 |
| 11 | Mini rupteur nu | AAK 3-800 |
| 12 | Ressort gâchette Acier | AAJ 3-171 |
| 12 | Ressort gâchette Moulée | AAJ 3-273 |
| 13 | Gâchette Acier | AAJ 3-170 |

| Rep | Désignation | Référence |
|-----|--|-------------|
| 13 | Gâchette Moulée noire | AAJ 3-270 |
| 14 | Vis poignée coquille (par 10) | AAJ 0-180 |
| 15 | Câble commande cpt lg:5.1 m EURO | AAK 3-803 |
| 16 | Faisceau de puissance pour lg 5.1m | AAO 10-76 |
| 17 | Raccord poignée pour Polyuréthane | AAL 3-652 |
| 18 | Tuyau Ø40 Polyuréthane | AAQ T14 |
| 19 | Raccord intermédiaire Ø40 Polyur | AAL 0-66 |
| 20 | Kit tubulure Ø40 Polyur lg:1.4m (19 à 21) | AAM 47-93 |
| 21 | Gaine de protection tuyau Ø40 (option) | AAR C10 |
| 22 | Raccord intermédiaire Ø50 | AAL 0-72 |
| 23 | Tuyau Ø50 Guipé | AAQ T11 |
| 24 | Renfort tuyau | AAN 0-95 |
| 25 | Collier de serrage | AAN 0-110 |
| 26 | Té de dérivation | AAP 50-115 |
| 27 | Kit tubulure Ø50 pour lg 5.1m (rep. 24 à 28) | AAM 0-71GT |
| 28 | Gaine guide fil Ø0.6 à 0.8 - lg 5.1m | AAR 1-126 |
| 28 | Gaine guide fil Ø0.8 à 1 - lg 5.1m | AAR 0-126 |
| 28 | Gaine guide fil Ø1 à 1.2 - lg 5.1m | AAR 3-126 |
| 29 | Ecrou connexion EURO | AAP 3-409 |
| 30 | Connexion EURO | AAP 3-410 |
| 31 | Vis de blocage té EURO | AAP 3-411 |
| 32 | Entrée guide fil pour gaine 3.126 | AAP 0-515 |
| 33 | Tétine gaz | AAP 0-4112 |
| 34 | Joint tétine gaz (sachet de 10) | AAP 0-4110 |
| 35 | Contact électrique à ressort fil NOIR | AAP 0-4113N |

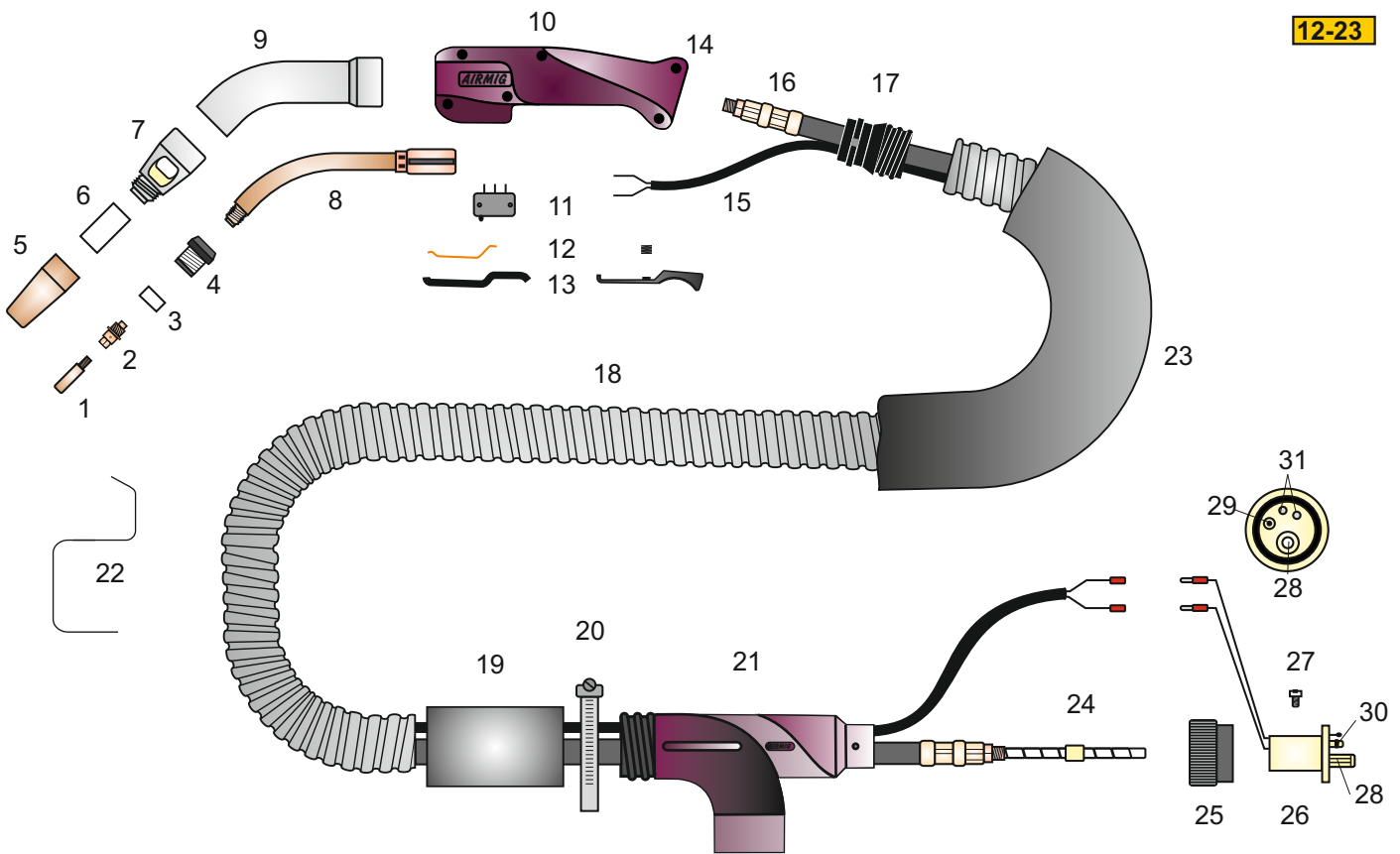

TORCHE ASPIRANTE 28 - Longueur : 3 m - Ø40 Polyuréthane - Connexion EURO Réf. : AAA 2830P40

| Rep | Désignation | Référence |
|-----|---|-------------------|
| 1 | Tube contact Ø6 - 8/10 - CuCrZr - | AAB 25-50 |
| 1 | Tube contact Ø6 - 10/10 - CuCrZr - | AAB 25-51 |
| 1 | Tube contact Ø6 - 12/10 - CuCrZr - | AAB 25-52 |
| 1 | Tube contact Ø8 - 8/10 - CuCrZr - | AAB 3-50 |
| 1 | Tube contact Ø8 - 10/10 - CuCrZr - | AAB 3-51 |
| 1 | Tube contact Ø8 - 12/10 - CuCrZr - | AAB 3-52 |
| 1 | Tube contact Ø6 - 12/10 - Cu - | AAB 25*52 |
| 2 | Diffuseur gaz | AAD 28-30 |
| 3 | Isolant diffuseur gaz | AAE 28-45 |
| 4 | Isolant tête d'aspiration | AAE 28-32 |
| 5 | Buse gaz Ø10 - CuCrZr - | AAC 25-30 |
| 5 | Buse gaz Ø12 - CuCrZr - | AAC 25-35 |
| 5 | Buse gaz Ø14 - CuCrZr - | AAC 25-40 |
| 5 | Buse gaz Ø16 - CuCrZr - | AAC 25-45 |
| 6 | Isolant buse gaz Ø12-14 | AAE 28-46 |
| 6 | Isolant buse gaz Ø16 | AAE 28-47 |
| 7 | Tête d'aspiration 50° | AAH 1-28 |
| 8 | Col de cygne 30° long | AAH 28-250 |
| 8 | Col de cygne 30° long | AAH 28-251 |
| 8 | Col de cygne 60° long | AAH 28-252 |
| 9 | Lance d'aspiration 50° | AAF 2-20 |
| 9 | Lance d'aspiration 30° long | AAF 2-21 |
| 9 | Lance d'aspiration 60° long | AAF 2-22 |
| 10 | Poignée coquille | AAI 3-160 |
| 11 | Mini rupteur nu | AAK 3-800 |

| Rep | Désignation | Référence |
|-----|---|------------------|
| 12 | Ressort gâchette ACIER | AAJ 3-171 |
| 12 | Ressort gâchette moulée (5 pcs) | AAJ 3-273 |
| 13 | Gâchette ACIER | AAJ 3-170 |
| 13 | Gâchette moulée noire | AAJ 3-270 |
| 14 | Vis poignée coquille (par 10) | AAJ 0-180 |
| 15 | Câble commande cpt lg:3 m EURO | AAK 3-801 |
| 16 | Faisceau de puissance pour lg 3m | AAO 10-74 |
| 17 | Raccord poignée pour Polyur | AAL 3-652 |
| 18 | Tuyau Ø40 Polyuréthane | AAQ T14 |
| 19 | Renfort tuyau | AAK 3-95 |
| 20 | Collier de serrage | AAN 3-110 |
| 21 | Té de dérivation pour Polyur | AAP 40-116 |
| 22 | Kit tubulure Ø40 Polyur lg:3m (16 à 22) | AAM 47-72 |
| 23 | Gaine de protection tuyau Ø40 (option) | AAR C12 |
| 24 | Gaine guide fil Ø0.8 à 1 - lg 3.7m | AAR 0-125 |
| 24 | Gaine guide fil Ø1 à 1.2 - lg 3.7m | AAR 3-125 |
| 25 | Ecrou connexion EURO | AAP 3-409 |
| 26 | Connexion EURO | AAP 3-410 |
| 27 | Vis de blocage té de dérivation | AAP 3-411 |
| 28 | Entrée guide fil | AAP 0-514 |
| 29 | Tétine gaz | AAP 0-4112 |
| 30 | Joint tétine gaz (sachet de 10) | AAP 0-4110 |
| 31 | Contact électrique à ressort fil NOIR | AAP 0-4113N |

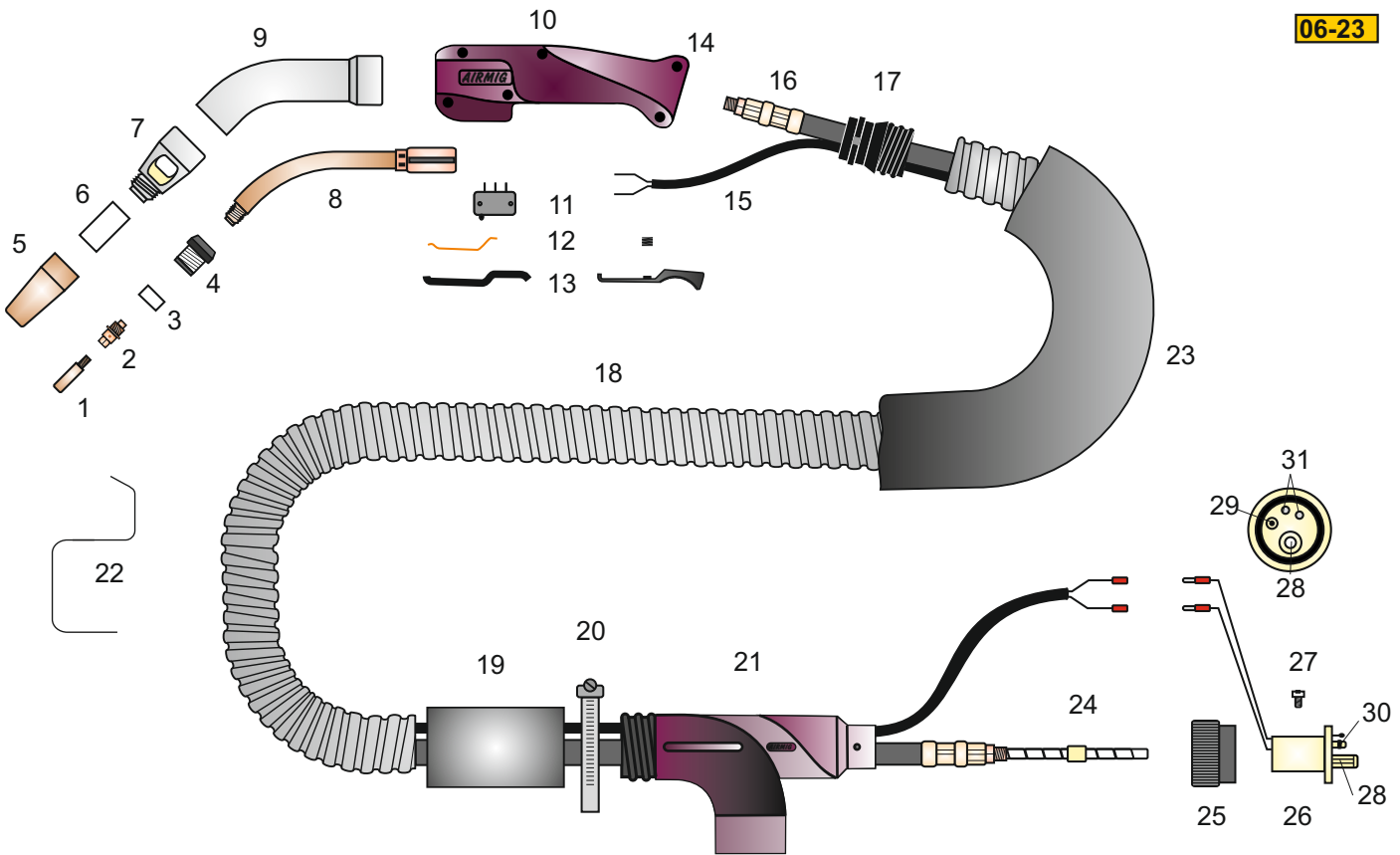

TORCHE ASPIRANTE 28 - Longueur : 3.7 m - Ø40 Polyuréthane - Connexion EURO Réf. : AAA 2837P40

| Rep | Désignation | Référence |
|-----|---|-------------------|
| 1 | Tube contact Ø6 - 8/10 - CuCrZr - | AAB 25-50 |
| 1 | Tube contact Ø6 - 10/10 - CuCrZr - | AAB 25-51 |
| 1 | Tube contact Ø6 - 12/10 - CuCrZr - | AAB 25-52 |
| 1 | Tube contact Ø8 - 8/10 - CuCrZr - | AAB 3-50 |
| 1 | Tube contact Ø8 - 10/10 - CuCrZr - | AAB 3-51 |
| 1 | Tube contact Ø8 - 12/10 - CuCrZr - | AAB 3-52 |
| 1 | Tube contact Ø6 - 12/10 - Cu - | AAB 25*52 |
| 2 | Diffuseur gaz | AAD 28-30 |
| 3 | Isolant diffuseur gaz | AAE 28-45 |
| 4 | Isolant tête d'aspiration | AAE 28-32 |
| 5 | Buse gaz Ø10 - CuCrZr - | AAC 25-30 |
| 5 | Buse gaz Ø12 - CuCrZr - | AAC 25-35 |
| 5 | Buse gaz Ø14 - CuCrZr - | AAC 25-40 |
| 5 | Buse gaz Ø16 - CuCrZr - | AAC 25-45 |
| 6 | Isolant buse gaz Ø12-14 | AAE 28-46 |
| 6 | Isolant buse gaz Ø16 | AAE 28-47 |
| 7 | Tête d'aspiration 50° | AAH 1-28 |
| 8 | Col de cygne 30° long | AAH 28-250 |
| 8 | Col de cygne 30° long | AAH 28-251 |
| 8 | Col de cygne 60° long | AAH 28-252 |
| 9 | Lance d'aspiration 50° | AAF 2-20 |
| 9 | Lance d'aspiration 30° long | AAF 2-21 |
| 9 | Lance d'aspiration 60° long | AAF 2-22 |
| 10 | Poignée coquille | AAI 3-160 |
| 11 | Mini rupteur nu | AAK 3-800 |

| Rep | Désignation | Référence |
|-----|---|------------------|
| 12 | Ressort gâchette ACIER | AAJ 3-171 |
| 12 | Ressort gâchette moulée (5 pcs) | AAJ 3-273 |
| 13 | Gâchette ACIER | AAJ 3-170 |
| 13 | Gâchette moulée noire | AAJ 3-270 |
| 14 | Vis poignée coquille (par 10) | AAJ 0-180 |
| 15 | Câble commande cpt lg:3.7 m EURO | AAK 3-802 |
| 16 | Faisceau de puissance pour lg 3.7m | AAO 10-75 |
| 17 | Raccord poignée pour Polyur | AAL 3-652 |
| 18 | Tuyau Ø40 Polyuréthane | AAQ T14 |
| 19 | Renfort tuyau | AAK 3-95 |
| 20 | Collier de serrage | AAN 3-110 |
| 21 | Té de dérivation pour Polyur | AAP 40-116 |
| 22 | Kit tubulure Ø40 Polyur lg:3.2m (16 à 22) | AAM 47-92T |
| 23 | Gaine de protection tuyau Ø40 (option) | AAR C10 |
| 24 | Gaine guide fil Ø0.8 à 1 - lg 3.7m | AAR 0-125 |
| 24 | Gaine guide fil Ø1 à 1.2 - lg 3.7m | AAR 3-125 |
| 25 | Ecrou connexion EURO | AAP 3-409 |
| 26 | Connexion EURO | AAP 3-410 |
| 27 | Vis de blocage té de dérivation | AAP 3-411 |
| 28 | Entrée guide fil | AAP 0-514 |
| 29 | Tétine gaz | AAP 0-4112 |
| 30 | Joint tétine gaz (sachet de 10) | AAP 0-4110 |
| 31 | Contact électrique à ressort fil NOIR | AAP 0-4113N |

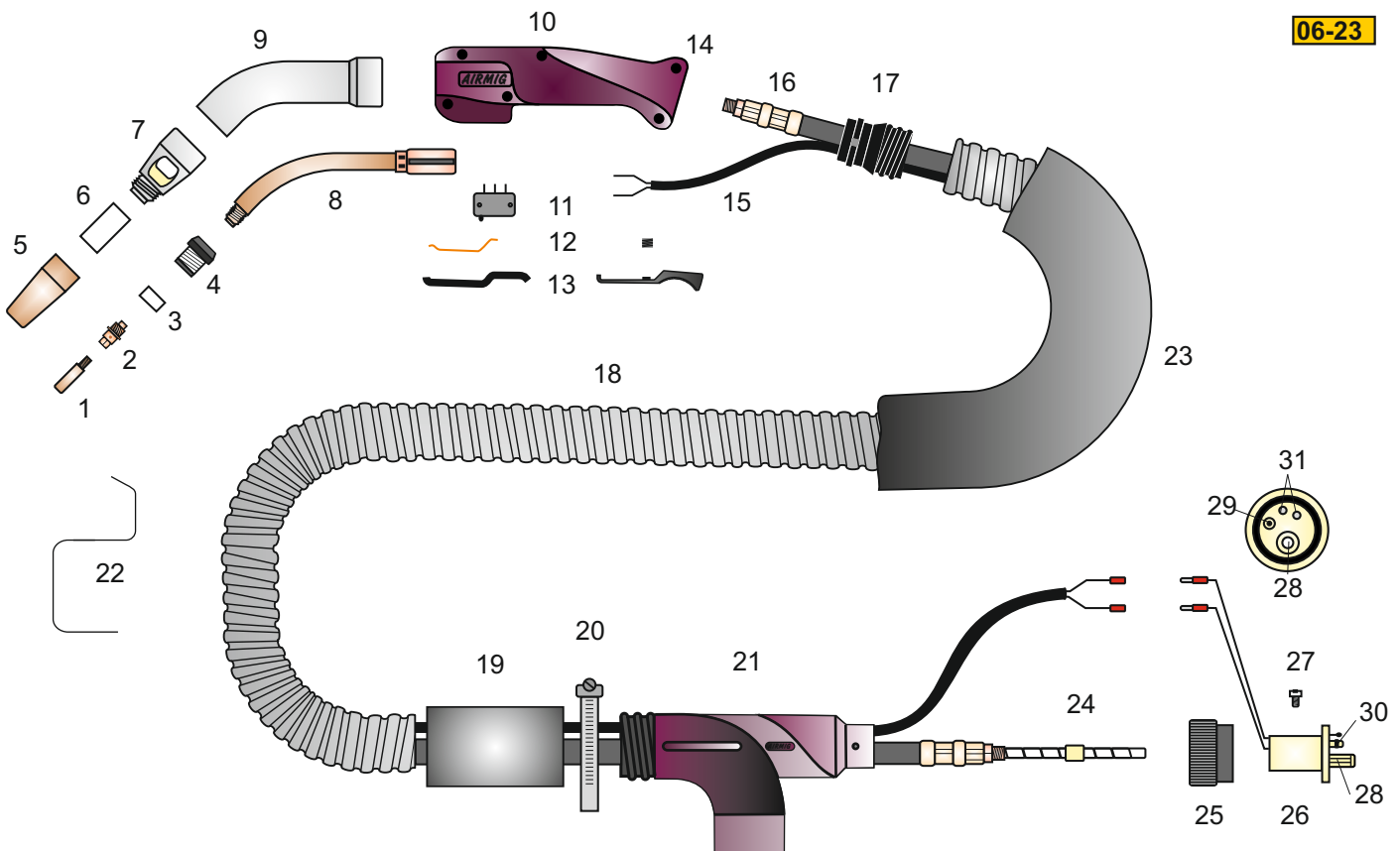

TORCHE ASPIRANTE 28 - Longueur : 4.5 m - Ø40 Polyuréthane - Connexion EURO Réf. : AAA 2845P40

| Rep | Désignation | Référence |
|----------|---|-------------------|
| 1 | Tube contact Ø6 - 8/10 - CuCrZr - | AAB 25-50 |
| 1 | Tube contact Ø6 - 10/10 - CuCrZr - | AAB 25-51 |
| 1 | Tube contact Ø6 - 12/10 - CuCrZr - | AAB 25-52 |
| 1 | Tube contact Ø8 - 8/10 - CuCrZr - | AAB 3-50 |
| 1 | Tube contact Ø8 - 10/10 - CuCrZr - | AAB 3-51 |
| 1 | Tube contact Ø8 - 12/10 - CuCrZr - | AAB 3-52 |
| 1 | Tube contact Ø6 - 12/10 - Cu - | AAB 25*52 |
| 2 | Diffuseur gaz | AAD 28-30 |
| 3 | Isolant diffuseur gaz | AAE 28-45 |
| 4 | Isolant tête d'aspiration | AAE 28-32 |
| 5 | Buse gaz Ø10 - CuCrZr - | AAC 25-30 |
| 5 | Buse gaz Ø12 - CuCrZr - | AAC 25-35 |
| 5 | Buse gaz Ø14 - CuCrZr - | AAC 25-40 |
| 5 | Buse gaz Ø16 - CuCrZr - | AAC 25-45 |
| 6 | Isolant buse gaz Ø12-14 | AAE 28-46 |
| 6 | Isolant buse gaz Ø16 | AAE 28-47 |
| 7 | Tête d'aspiration | AAH 1-28 |
| 8 | Col de cygne 30° | AAH 28-250 |
| 8 | Col de cygne 30° long | AAH 28-251 |
| 8 | Col de cygne 60° long | AAH 28-252 |
| 9 | Lance d'aspiration 50° | AAF 2-20 |
| 9 | Lance d'aspiration 30° long | AAF 2-21 |
| 9 | Lance d'aspiration 60° long | AAF 2-22 |

| Rep | Désignation | Référence |
|-----------|--|-------------------|
| 10 | Poignée coquille | AAI 3-160 |
| 11 | Mini rupteur nu | AAK 3-800 |
| 12 | Ressort gâchette ACIER | AAJ 3-171 |
| 13 | Ressort gâchette moulée (5 pcs) | AAJ 3-273 |
| 13 | Gâchette ACIER | AAJ 3-170 |
| 13 | Gâchette moulée noire | AAJ 3-270 |
| 14 | Vis poignée coquille (par 10) | AAJ 0-180 |
| 15 | Câble commande cpt lg:4.5 m EURO | AAK 3-804 |
| 16 | Faisceau de puissance pour lg 4.5m | AAO 10-77 |
| 17 | Raccord poignée pour Polyur | AAL 3-652 |
| 18 | Tuyau Ø40 Polyuréthane | AAQ T14 |
| 19 | Renfort tuyau | AAN 3-95 |
| 20 | Collier de serrage | AAN 3-110 |
| 21 | Té de dérivation pour Polyur | AAP 40-116 |
| 22 | Kit tubulure Ø40 Polyur lg:4.5 m (16 à 22) | AAM 47-97 |
| 23 | Gaine de protection tuyau Ø40 (option) | AAR C10 |
| 24 | Gaine guide fil Ø0.8 à 1 - lg 5.1m | AAAR 0-126 |
| 24 | Gaine guide fil Ø1 à 1.2 - lg 5.1m | AAAR 3-126 |
| 25 | Ecroû connexion EURO | AAP 3-409 |
| 26 | Connexion EURO | AAP 3-410 |
| 27 | Vis de blocage té de dérivation | AAP 3-411 |
| 28 | Entrée guide fil | AAP 0-514 |
| 29 | Tétine gaz | AAP 0-4112 |
| 30 | Joint tétine gaz (sachet de 10) | AAP 0-4110 |
| 31 | Contact électrique à ressort fil NOIR | AAP 0-4113N |

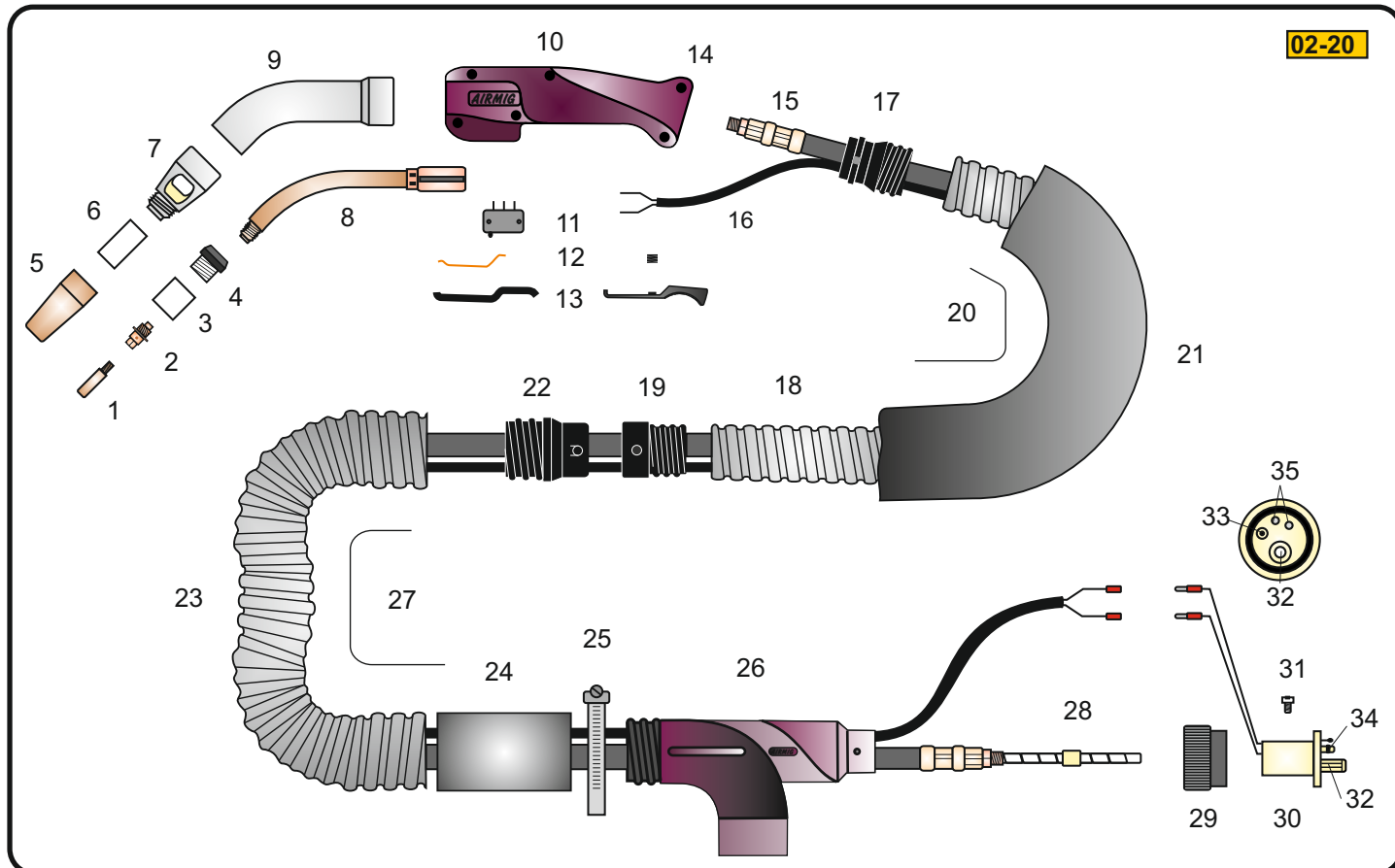

TORCHE ASPIRANTE 28 - Longueur : 5.1 m - Connexion EURO

Référence : AAA 2845PG

| Rep | Désignation | Référence |
|-----|---|-------------------|
| 1 | Tube contact Ø6 - 8/10 - CuCrZr - | AAB 25-50 |
| 1 | Tube contact Ø6 - 10/10 - CuCrZr - | AAB 25-51 |
| 1 | Tube contact Ø6 - 12/10 - CuCrZr - | AAB 25-52 |
| 1 | Tube contact Ø8 - 8/10 - CuCrZr - | AAB 3-50 |
| 1 | Tube contact Ø8 - 10/10 - CuCrZr - | AAB 3-51 |
| 1 | Tube contact Ø8 - 12/10 - CuCrZr - | AAB 3-52 |
| 1 | Tube contact Ø6 - 12/10 - Cu - | AAB 25*52 |
| 2 | Diffuseur gaz | AAD 28-30 |
| 3 | Isolant diffuseur gaz | AAE 28-45 |
| 4 | Isolant tête d'aspiration | AAE 28-32 |
| 5 | Buse gaz Ø10 - CuCrZr - | AAC 25-30 |
| 5 | Buse gaz Ø12 - CuCrZr - | AAC 25-35 |
| 5 | Buse gaz Ø14 - CuCrZr - | AAC 25-40 |
| 5 | Buse gaz Ø16 - CuCrZr - | AAC 25-45 |
| 6 | Isolant buse gaz Ø12-14 | AAE 28-46 |
| 6 | Isolant buse gaz Ø16 | AAE 28-47 |
| 7 | Tête d'aspiration | AAG 1-28 |
| 8 | Col de cygne 50° | AAH 28-250 |
| 8 | Col de cygne 30° long | AAH 28-251 |
| 8 | Col de cygne 60° long | AAH 28-252 |
| 9 | Lance d'aspiration 50° | AAF 2-20 |
| 9 | Lance d'aspiration 30° long | AAF 2-21 |
| 9 | Lance d'aspiration 60° long | AAF 2-22 |
| 10 | Poignée coquille | AAI 3-160 |
| 11 | Mini rupteur nu | AAK 3-800 |
| 12 | Ressort gâchette Moulée | AAJ 3-273 |

| Rep | Désignation | Référence |
|-----|--|------------------|
| 13 | Gâchette Acier | AAJ 3-370 |
| 13 | Gâchette Moulée noire | AAJ 3-270 |
| 14 | Vis poignée coquille (par 10) | AAJ 0-180 |
| 15 | Câble commande cpt lg:4.5 m EURO | AAK 3-804 |
| 16 | Faisceau de puissance pour lg 4.5m | AAO 10-77 |
| 17 | Raccord poignée pour Polyuréthane | AAL 3-652 |
| 18 | Tuyau Ø40 Polyuréthane | AAQ T14 |
| 19 | Raccord intermédiaire Ø40 Polyur | AAL 0-66 |
| 20 | Kit tubulure Ø40 Polyur lg:1.4m (19 à 21) | AAM 47-93 |
| 21 | Gaine de protection tuyau Ø40 (option) | AAR C10 |
| 22 | Raccord intermédiaire Ø50 | AAL 0-72 |
| 23 | Tuyau Ø50 Guipé | AAQ T11 |
| 24 | Renfort tuyau | AAN 0-95 |
| 25 | Collier de serrage | AAN 0-110 |
| 26 | Té de dérivation | AAP 50-115 |
| 27 | Kit tubulure Ø50 pour lg 4.5m (rep. 24 à 28) | AAM 0-72GT |
| 28 | Gaine guide fil Ø0.6 à 0.8 - lg 5.1m | AAR 1-126 |
| 28 | Gaine guide fil Ø0.8 à 1 - lg 5.1m | AAR 0-126 |
| 28 | Gaine guide fil Ø1 à 1.2 - lg 5.1m | AAR 3-126 |
| 29 | Ecrou connexion EURO | AAP 3-409 |
| 30 | Connexion EURO | AAP 3-410 |
| 31 | Vis de blocage té EURO | AAP 3-411 |
| 32 | Entrée guide fil | AAP 0-514 |
| 33 | Tétine gaz | AAP 0-4112 |
| 34 | Joint tétine gaz (sachet de 10) | AAP 0-4110 |
| 35 | Contact électrique à ressort fil NOIR | AAP 0-4113N |

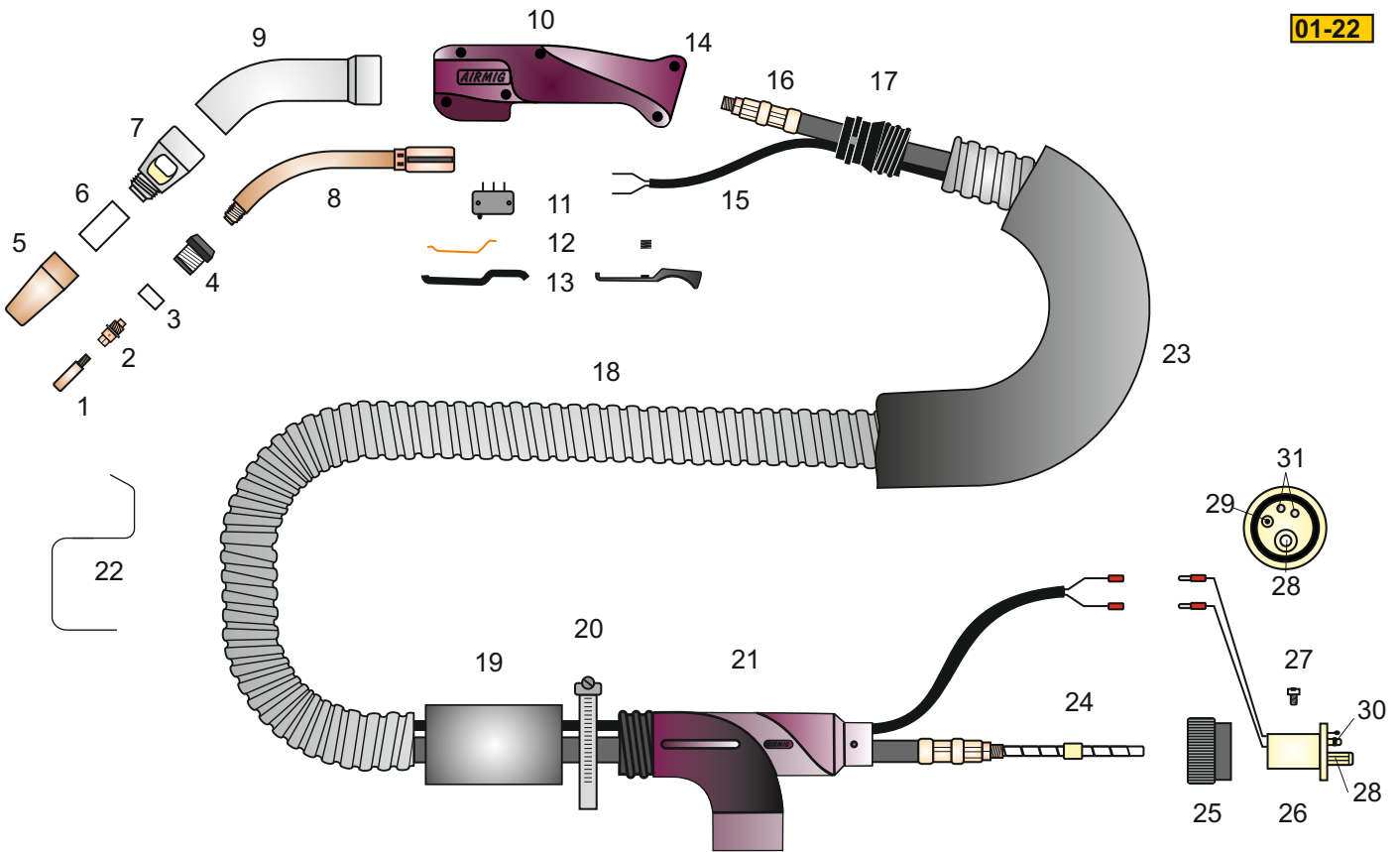

TORCHE ASPIRANTE 28 - Longueur : 5.1 m - Ø40 Polyuréthane - Connexion EURO Réf. : AAA 2851P40

| Rep | Désignation | Référence |
|----------|---|-------------------|
| 1 | Tube contact Ø6 - 8/10 - CuCrZr - | AAB 25-50 |
| 1 | Tube contact Ø6 - 10/10 - CuCrZr - | AAB 25-51 |
| 1 | Tube contact Ø6 - 12/10 - CuCrZr - | AAB 25-52 |
| 1 | Tube contact Ø8 - 8/10 - CuCrZr - | AAB 3-50 |
| 1 | Tube contact Ø8 - 10/10 - CuCrZr - | AAB 3-51 |
| 1 | Tube contact Ø8 - 12/10 - CuCrZr - | AAB 3-52 |
| 1 | Tube contact Ø6 - 12/10 - Cu - | AAB 25*52 |
| 2 | Diffuseur gaz | AAD 28-30 |
| 3 | Isolant diffuseur gaz | AAE 28-45 |
| 4 | Isolant tête d'aspiration | AAE 28-32 |
| 5 | Buse gaz Ø10 - CuCrZr - | AAC 25-30 |
| 5 | Buse gaz Ø12 - CuCrZr - | AAC 25-35 |
| 5 | Buse gaz Ø14 - CuCrZr - | AAC 25-40 |
| 5 | Buse gaz Ø16 - CuCrZr - | AAC 25-45 |
| 6 | Isolant buse gaz Ø12-14 | AAE 28-46 |
| 6 | Isolant buse gaz Ø16 | AAE 28-47 |
| 7 | Tête d'aspiration | AAE 1-28 |
| 8 | Col de cygne 30° long | AAH 28-250 |
| 8 | Col de cygne 30° long | AAH 28-251 |
| 8 | Col de cygne 60° long | AAH 28-252 |
| 9 | Lance d'aspiration 50° | AAF 2-20 |
| 9 | Lance d'aspiration 30° long | AAF 2-21 |
| 9 | Lance d'aspiration 60° long | AAF 2-22 |

| Rep | Désignation | Référence |
|-----------|---|-------------------|
| 10 | Poignée coquille | AAI 3-160 |
| 11 | Mini rupteur nu | AAK 3-800 |
| 12 | Ressort gâchette ACIER | AAJ 3-171 |
| 12 | Ressort gâchette moulée (5 pcs) | AAJ 3-273 |
| 13 | Gâchette ACIER | AAJ 3-170 |
| 13 | Gâchette moulée noire | AAJ 3-270 |
| 14 | Vis poignée coquille (par 10) | AAJ 0-180 |
| 15 | Câble commande cpt lg:5.1 m EURO | AAK 3-803 |
| 16 | Faisceau de puissance pour lg 5.1m | AAO 10-76 |
| 17 | Raccord poignée pour Polyur | AAL 3-652 |
| 18 | Tuyau Ø40 Polyuréthane | AAQ T14 |
| 19 | Renfort tuyau | AAN 0-95 |
| 20 | Collier de serrage | AAN 0.110 |
| 21 | Té de dérivation pour Polyur | AAP 40-116 |
| 22 | Kit tubulure Ø40 Polyur lg:5.1m (16 à 22) | AAM 47-95T |
| 23 | Gaine de protection tuyau Ø40 (option) | AAR C10 |
| 24 | Gaine guide fil Ø0.8 à 1 - lg 5.1m | AAAR 0-126 |
| 24 | Gaine guide fil Ø1 à 1.2 - lg 5.1m | AAR 3-126 |
| 25 | Ecroû connexion EURO | AAP 3-409 |
| 26 | Connexion EURO | AAP 3-410 |
| 27 | Vis de blocage té de dérivation | AAP 3-411 |
| 28 | Entrée guide fil | AAP 0-514 |
| 29 | Tétine gaz | AAP 0-4112 |
| 30 | Joint tétine gaz (sachet de 10) | AAP 0-4110 |
| 31 | Contact électrique à ressort fil NOIR | AAP 0-4113N |

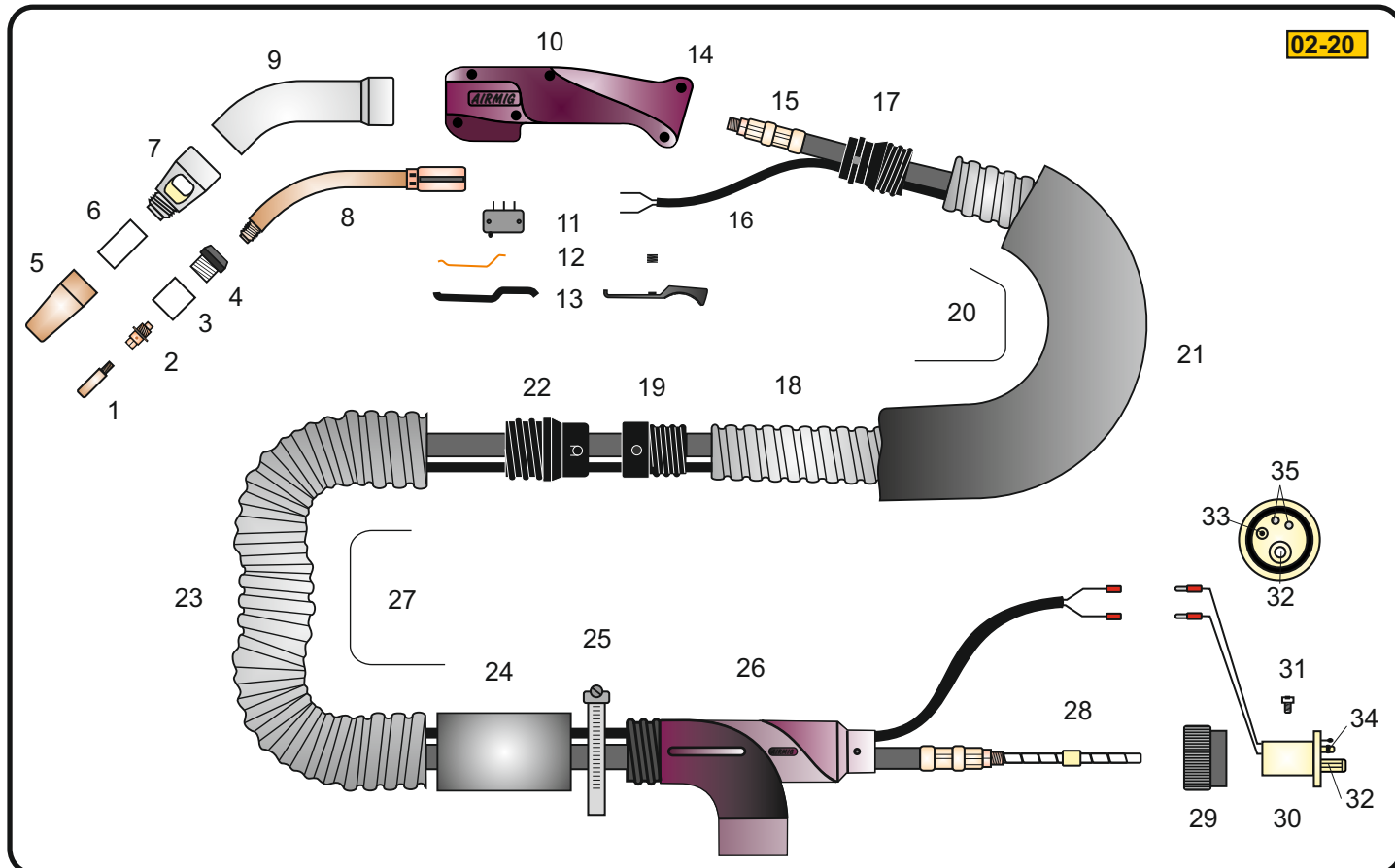

TORCHE ASPIRANTE 28 - Longueur : 5.1 m - Connexion EURO

Référence : AAA 2845PG

| Rep | Désignation | Référence |
|-----|---|-------------------|
| 1 | Tube contact Ø6 - 8/10 - CuCrZr - | AAB 25-50 |
| 1 | Tube contact Ø6 - 10/10 - CuCrZr - | AAB 25-51 |
| 1 | Tube contact Ø6 - 12/10 - CuCrZr - | AAB 25-52 |
| 1 | Tube contact Ø8 - 8/10 - CuCrZr - | AAB 3-50 |
| 1 | Tube contact Ø8 - 10/10 - CuCrZr - | AAB 3-51 |
| 1 | Tube contact Ø8 - 12/10 - CuCrZr - | AAB 3-52 |
| 1 | Tube contact Ø6 - 12/10 - Cu - | AAB 25*52 |
| 2 | Diffuseur gaz | AAD 28-30 |
| 3 | Isolant diffuseur gaz | AAE 28-45 |
| 4 | Isolant tête d'aspiration | AAE 28-32 |
| 5 | Buse gaz Ø10 - CuCrZr - | AAC 25-30 |
| 5 | Buse gaz Ø12 - CuCrZr - | AAC 25-35 |
| 5 | Buse gaz Ø14 - CuCrZr - | AAC 25-40 |
| 5 | Buse gaz Ø16 - CuCrZr - | AAC 25-45 |
| 6 | Isolant buse gaz Ø12-14 | AAE 28-46 |
| 6 | Isolant buse gaz Ø16 | AAE 28-47 |
| 7 | Tête d'aspiration | AAG 1-28 |
| 8 | Col de cygne 50° | AAH 28-250 |
| 8 | Col de cygne 30° long | AAH 28-251 |
| 8 | Col de cygne 60° long | AAH 28-252 |
| 9 | Lance d'aspiration 50° | AAF 2-20 |
| 9 | Lance d'aspiration 30° long | AAF 2-21 |
| 9 | Lance d'aspiration 60° long | AAF 2-22 |
| 10 | Poignée coquille | AAI 3-160 |
| 11 | Mini rupteur nu | AAK 3-800 |
| 12 | Ressort gâchette Moulée | AAJ 3-273 |

| Rep | Désignation | Référence |
|-----|--|------------------|
| 13 | Gâchette Acier | AAJ 3-370 |
| 13 | Gâchette Moulée noire | AAJ 3-270 |
| 14 | Vis poignée coquille (par 10) | AAJ 0-180 |
| 15 | Câble commande cpt lg:5.1 m EURO | AAK 3-803 |
| 16 | Faisceau de puissance pour lg 5.1m | AAO 10-76 |
| 17 | Raccord poignée pour Polyuréthane | AAL 3-652 |
| 18 | Tuyau Ø40 Polyuréthane | AAQ T14 |
| 19 | Raccord intermédiaire Ø40 Polyur | AAL 0-66 |
| 20 | Kit tubulure Ø40 Polyur lg:1.4m (19 à 21) | AAM 47-93 |
| 21 | Gaine de protection tuyau Ø40 (option) | AAR C10 |
| 22 | Raccord intermédiaire Ø50 | AAL 0-72 |
| 23 | Tuyau Ø50 Guipé | AAQ T11 |
| 24 | Renfort tuyau | AAN 0-95 |
| 25 | Collier de serrage | AAN 0-110 |
| 26 | Té de dérivation | AAP 50-115 |
| 27 | Kit tubulure Ø50 pour lg 5.1m (rep. 24 à 28) | AAM 0-71GT |
| 28 | Gaine guide fil Ø0.6 à 0.8 - lg 5.1m | AAR 1-126 |
| 28 | Gaine guide fil Ø0.8 à 1 - lg 5.1m | AAR 0-126 |
| 28 | Gaine guide fil Ø1 à 1.2 - lg 5.1m | AAR 3-126 |
| 29 | Ecrou connexion EURO | AAP 3-409 |
| 30 | Connexion EURO | AAP 3-410 |
| 31 | Vis de blocage té EURO | AAP 3-411 |
| 32 | Entrée guide fil | AAP 0-514 |
| 33 | Tétine gaz | AAP 0-4112 |
| 34 | Joint tétine gaz (sachet de 10) | AAP 0-4110 |
| 35 | Contact électrique à ressort fil NOIR | AAP 0-4113N |

**ISOLANT BUSE GAZ
doit TOUJOURS être
monté dans la buse gaz**

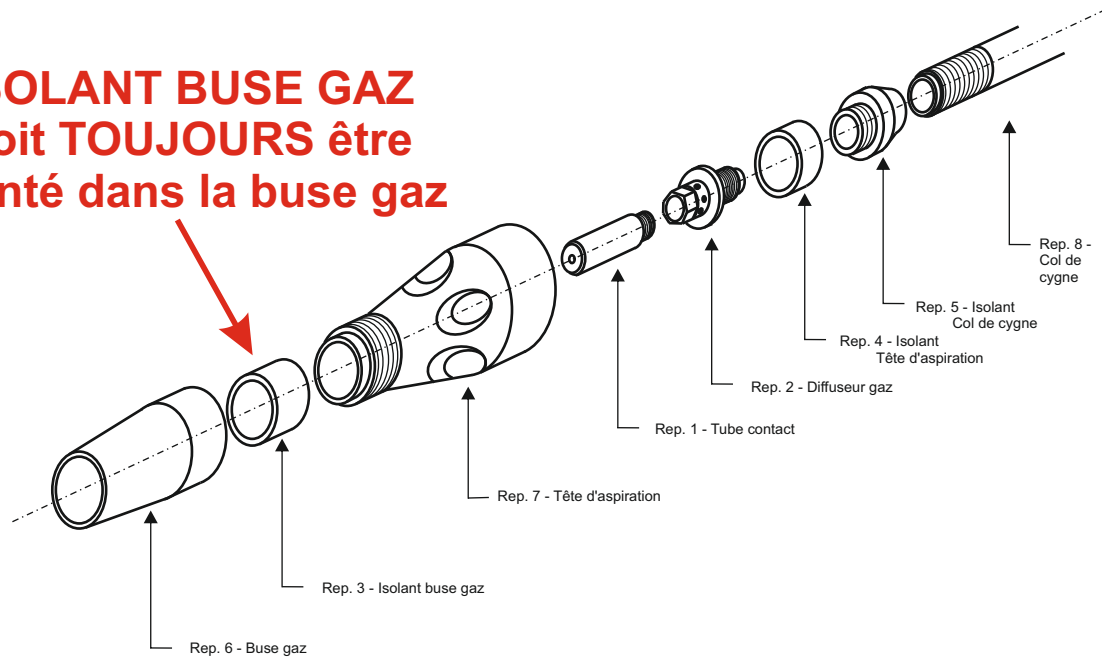

**Opération #1
DÉNUDAGE DE LA GAINÉ FIL**

Le dénudage doit être effectué coté col de cygne (à l'opposé de la butée)

Pour les torches longueur 3.7 m => Dénuder la gaine sur 700 mm

Pour les torches longueur 5.1 m => Dénuder la gaine sur 800 mm

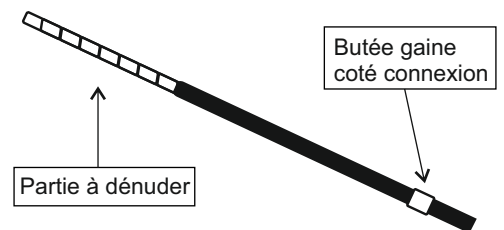

**Opération #2
MONTAGE DE LA GAINÉ FIL**

La gaine doit être montée par la connexion coté dénudé en premier

Une fois la butée en place dans son logement

Visser et serrer l'entrée guide fil sur la connexion

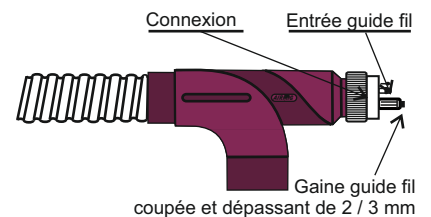

**Opération #3
MISE A LA LONGUEUR DE LA GAINÉ FIL**

Tourner la poignée sens inverse des aiguilles d'une montre jusqu'à la butée

Couper la gaine à **RAZ** du col de cygne

Tournez la poignée dans le sens des aiguilles d'une montre jusqu'à la butée afin que la gaine sorte du col de cygne de 15 mm

Couper la gaine à **RAZ** du col de cygne

Tournez la poignée dans le sens inverse des aiguilles d'une montre afin que la gaine rentre dans le col de cygne

Visser le diffuseur

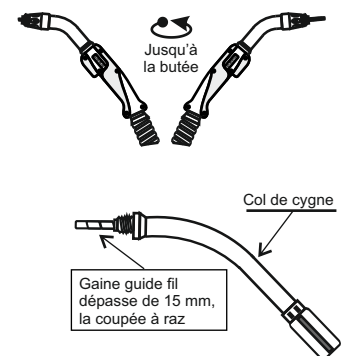

CETTE OPÉRATION DOIT ETRE EFFECTUER LA TORCHE TENDUE RECTILIGNE

**SOUFFLER LA GAINÉ FIL A CHAQUE
CHANGEMENT DE BOBINE**

06-23

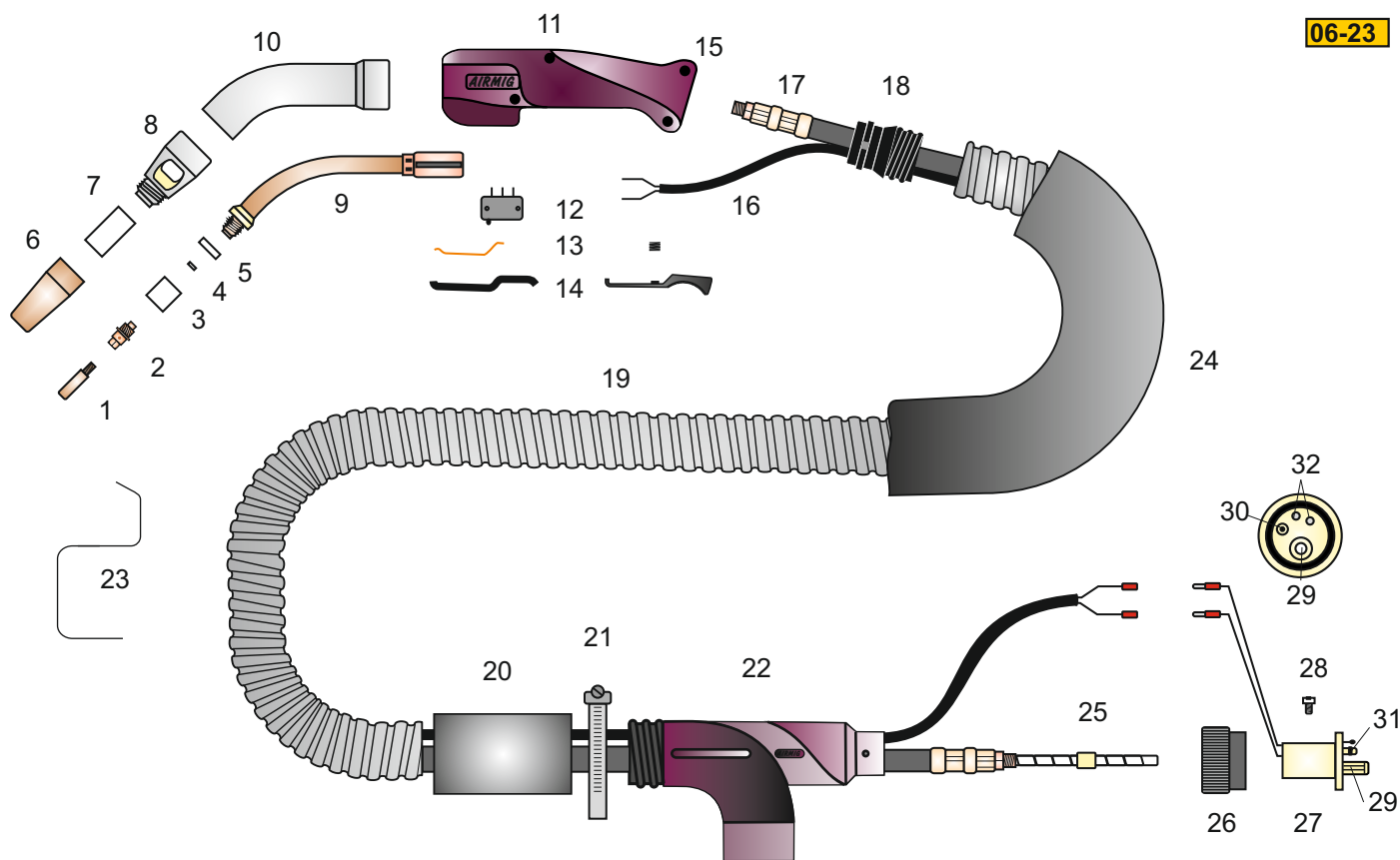

TORCHE ASPIRANTE 34 - Longueur : 3.7 m - Ø40 Polyuréthane - Connexion EURO Réf. : AAA 3437P40

| Rep | Désignation | Référence |
|-----|---|------------------|
| 1 | Tube contact Ø8 - 8/10 - CuCrZr - | AAB 35-50 |
| 1 | Tube contact Ø8 - 10/10 - CuCrZr - | AAB 35-51 |
| 1 | Tube contact Ø8 - 12/10 - CuCrZr - | AAB 35-52 |
| 1 | Tube contact Ø8 - 12/10G - CuCrZr - | AAB 32-52G |
| 2 | Diffuseur gaz | AAD 34-30 |
| 3 | Isolant diffuseur gaz | AAE 34-45 |
| 4 | Isolant tête d'aspiration | AAE 3-32 |
| 5 | Isolant col de cygne | AAE 3-26 |
| 6 | Buse gaz Ø14 - CuCrZr - | AAC 34-40 |
| 6 | Buse gaz Ø16 - CuCrZr - | AAC 34-45 |
| 7 | Isolant buse gaz Ø16 | AAE 30-46 |
| 8 | Tête d'aspiration | AAG 34-10 |
| 9 | Col de cygne 50° | AAH 34-250 |
| 9 | Col de cygne 30° long | AAH 34-251 |
| 9 | Col de cygne 60° long | AAH 34-252 |
| 10 | Lance d'aspiration 50° | AAF 2-20 |
| 10 | Lance d'aspiration 30° long | AAF 2-21 |
| 10 | Lance d'aspiration 60° long | AAF 2-22 |
| 11 | Poignée coquille | AAI 3-160 |
| 12 | Mini rupteur nu | AAK 3-800 |
| 13 | Ressort gâchette ACIER | AAJ 3-171 |

| Rep | Désignation | Référence |
|-----|---|------------------|
| 13 | Ressort gâchette moulée (5 pcs) | AAJ 3-273 |
| 14 | Gâchette ACIER | AAJ 3-170 |
| 14 | Gâchette moulée noire | AAJ 3-270 |
| 15 | Vis poignée coquille (par 10) | AAJ 0-180 |
| 16 | Câble commande cpt lg:3.7 m EURO | AAK 3-802 |
| 17 | Faisceau de puissance pour lg 3.7m | AAO 30-75 |
| 18 | Raccord poignée pour Polyur | AAL 3-652 |
| 19 | Tuyau Ø40 Polyuréthane | AAQ T14 |
| 20 | Renfort tuyau | AAN 3-95 |
| 21 | Collier de serrage | AAN 3-110 |
| 22 | Té de dérivation pour Polyur | AAP 40-116 |
| 23 | Kit tubulure Ø40 Polyur lg:3.2m (16 à 22) | AAM 47-92T |
| 24 | Gaine de protection tuyau Ø40 (option) | AAR C10 |
| 25 | Gaine guide fil Ø0.8 à 1 - lg 3.7m | AAR 0-125 |
| 25 | Gaine guide fil Ø1 à 1.2 - lg 3.7m | AAJ 3-125 |
| 26 | Ecrou connexion EURO | AAP 3-409 |
| 27 | Connexion EURO | AAP 3-410 |
| 28 | Vis de blocage té de dérivation | AAP 3-411 |
| 29 | Entrée guide fil | AAP 0-514 |
| 30 | Tétine gaz | AAP 0-4112 |
| 31 | Joint tétine gaz (sachet de 10) | AAP 0-4110 |
| 32 | Contact électrique à ressort fil NOIR | AAP 0-4113N |

02-25

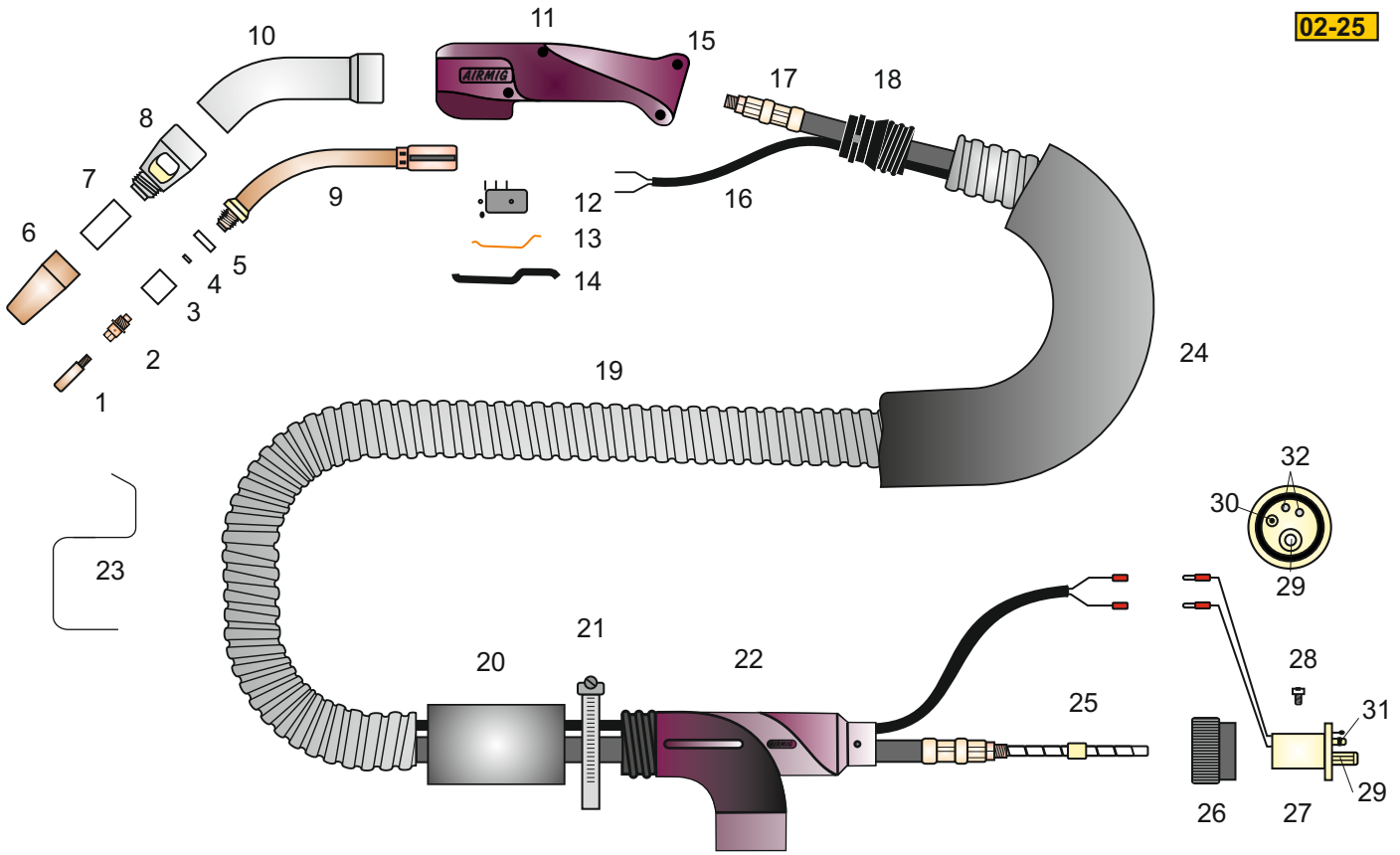

TORCHE ASPIRANTE 34 - Longueur : 3.7 m - Ø40 Polyuréthane - Diffuseur M8

Réf. : AAA 3437P40M8

| Rep | Désignation | Référence |
|-----|---|---------------------|
| 1 | TTube contact Ø8 - 8/10 - Cu - | AAB 30CU50E |
| 1 | Tube contact Ø8 - 10/10 - Cu - | AAB30CU51E |
| 1 | Tube contact Ø8 - 12/10 - Cu - | AAB30CU52E |
| 1 | Tube contact Ø8 - 8/10 - CuCrZr - | AAB 30CUCR50E |
| 1 | Tube contact Ø8 - 10/10 - CuCrZr - | AAB30CUCR51E |
| 1 | Tube contact Ø8 - 12/10 - CuCrZr - | AAB30CUCR52E |
| 2 | Diffuseur gaz M8 | AAD 34-38 |
| 3 | Isolant diffuseur gaz | AAE 34-45 |
| 4 | Isolant tête d'aspiration | AAE 3-32 |
| 5 | Isolant col de cygne | AAE 3-26 |
| 6 | Buse gaz Ø14 - CuCrZr - | AAC 34-40 |
| 6 | Buse gaz Ø16 - CuCrZr - | AAC 34-45 |
| 7 | Isolant buse gaz Ø16 | AAE 30-46 |
| 8 | Tête d'aspiration | AAG 34-10 |
| 9 | Col de cygne 50° | AAH 34-250 |
| 9 | Col de cygne 30° long | AAH 34-251 |
| 9 | Col de cygne 60° long | AAH 34-252 |
| 10 | Lance d'aspiration 50° | AAF 2-20 |
| 10 | Lance d'aspiration 30° long | AAF 2-21 |
| 10 | Lance d'aspiration 60° long | AAF 2-22 |
| 11 | Poignée coquille | AAI 3-160 |
| 12 | Mini rupteur nu | AAK 3-800 |
| 13 | Ressort gâchette ACIER | AAJ 3-171 |

| Rep | Désignation | Référence |
|-----|---|------------------|
| 14 | Gâchette ACIER | AAJ 3-170 |
| 15 | Vis poignée coquille (par 10) | AAJ 0-180 |
| 16 | Câble commande cpt lg:3.7 m EURO | AAK 3-802 |
| 17 | Faisceau de puissance pour lg 3.7m | AAO 30-75 |
| 18 | Raccord poignée pour Polyur | AAL 3-652 |
| 19 | Tuyau Ø40 Polyuréthane | AAQ T14 |
| 20 | Renfot tuyau | AAN 0-95 |
| 21 | Collier de serrage | AAN 0.110 |
| 22 | Té de dérivation pour Polyur | AAP 40-116 |
| 23 | Kit tubulure Ø40 Polyur lg:3.2m (16 à 22) | AAM 47-92T |
| 24 | Gaine de protection tuyau Ø40 (option) | AAR C10 |
| 25 | Gaine guide fil Ø0.8 à 1 - lg 3.7m | AAR 0-125 |
| 25 | Gaine guide fil Ø1 à 1.2 - lg 3.7m | AAR 3-125 |
| 26 | Ecrou connexion EURO | AAP 3-409 |
| 27 | Connexion EURO | AAP 3-410 |
| 28 | Vis de blocage té de dérivation | AAP 3-411 |
| 29 | Entrée guide fil | AAP 0-514 |
| 30 | Tétine gaz | AAP 0-4112 |
| 31 | Joint tétine gaz (sachet de 10) | AAP 0-4110 |
| 32 | Contact électrique à ressort fil NOIR | AAP 0-4113N |

01-22

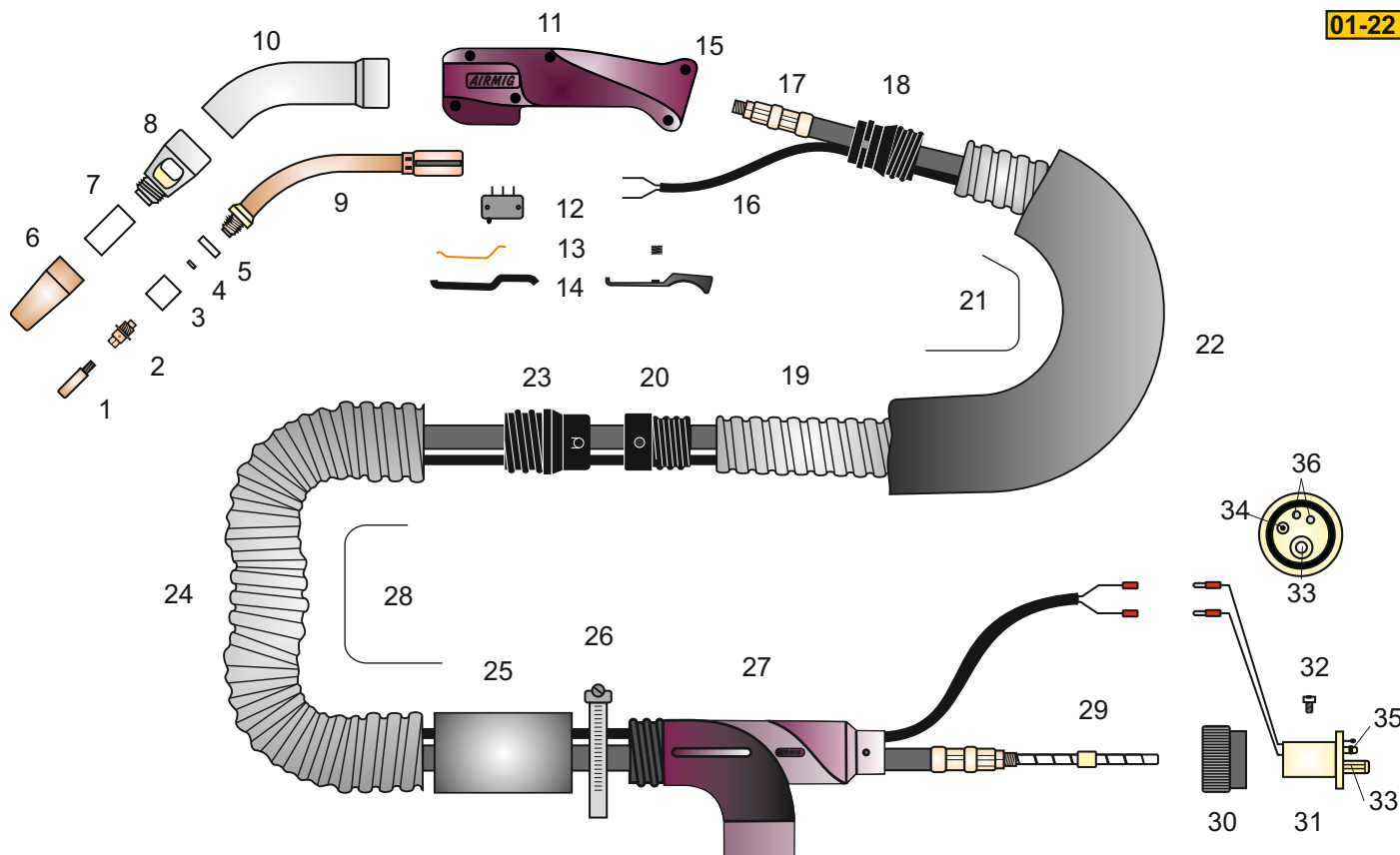

TORCHE ASPIRANTE 34 - Longueur : 3.7 m - Deux tronçons

Référence : AAA 3437PG

| Rep | Désignation | Référence |
|-----|---|-------------------|
| 1 | Tube contact Ø8 - 8/10 - CuCrZr - | AAB 35-50 |
| 1 | Tube contact Ø8 - 10/10 - CuCrZr - | AAB 35-51 |
| 1 | Tube contact Ø8 - 12/10 - CuCrZr - | AAB 35.52 |
| 2 | Diffuseur gaz | AAD 34-30 |
| 3 | Isolant diffuseur | AAE 34-45 |
| 4 | Isolant tête d'aspiration | AAE 3-32 |
| 5 | Isolant col de cygne | AAE 3-26 |
| 6 | Buse gaz Ø14 - CuCrZr - | AAC 34-40 |
| 6 | Buse gaz Ø16 - CuCrZr - | AAC 34-45 |
| 7 | Isolant buse gaz | AAE 30-46 |
| 8 | Tête d'aspiration | AAG 34-10 |
| 9 | Col de cygne 50° | AAH 34-250 |
| 9 | Col de cygne 30° long | AAH 34-251 |
| 9 | Col de cygne 60° long | AAH 34-252 |
| 10 | Lance d'aspiration 50° | AAF 2-20 |
| 10 | Lance d'aspiration 30° long | AAF 2-21 |
| 10 | Lance d'aspiration 60° long | AAF 2-22 |
| 11 | Poignée coquille | AAI 3-160 |
| 12 | Mini rupteur nu | AAK 3-800 |
| 13 | Ressort gâchette ACIER | AAJ 3-171 |
| 13 | Ressort gâchette MOULÉE | AAJ 3-273 |
| 14 | Gâchette ACIER | AAJ 3-170 |
| 14 | Gâchette moulée noire | AAJ 3-270 |

| Rep | Désignation | Référence |
|-----|--|------------------|
| 15 | Vis poignée coquille (par 10) | AAJ 0-180 |
| 16 | Câble commande cpt lg: 3.7 m EURO | AAK 3-802 |
| 17 | Faisceau de puissance pour lg 3.7 m | AAO 30-75 |
| 18 | Raccord poignée pour Polyur. | AAL 3-652 |
| 19 | Tuyau Ø40 Polyuréthane | AAQ T14 |
| 20 | Raccord intermédiaire Ø40 pr Polyur. | AAL 0-66 |
| 21 | Kit tubulure Ø40 Polyur. lg:1.4m (19 à 21) | AAM 47-93 |
| 22 | Gaine de protection tuyau Ø40 (option) | AAR C7 |
| 23 | Raccord intermédiaire Ø50 | AAL 0-72 |
| 24 | Tuyau Ø50 Guipé | AAQ T11 |
| 25 | Renfort tuyau | AAN 0-95 |
| 26 | Collier de serrage | AAN 0-110 |
| 27 | Té de dérivation | AAP 50-115 |
| 28 | Kit tubulure Ø50 pour lg 3.7m (rep. 24 à 28) | AAM 0-70GT |
| 29 | Gaine guide fil Ø0.8 à 1 - lg 3.7m | AAR 0-125 |
| 29 | Gaine guide fil Ø1 à 1.2 - lg 3.7 m | AAR 3-125 |
| 30 | Ecrou connexion EURO | AAP 3-409 |
| 31 | Connexion EURO | AAP 3-410 |
| 32 | Vis de blocage té EURO | AAP 3-411 |
| 33 | Entrée guide fil | AAP 0-514 |
| 34 | Tétine gaz | AAP 0-4112 |
| 35 | Joint tétine gaz (sachet de 10) | AAP 0-4110 |
| 36 | Contact électrique à ressort fil NOIR | AAP 0-4113N |

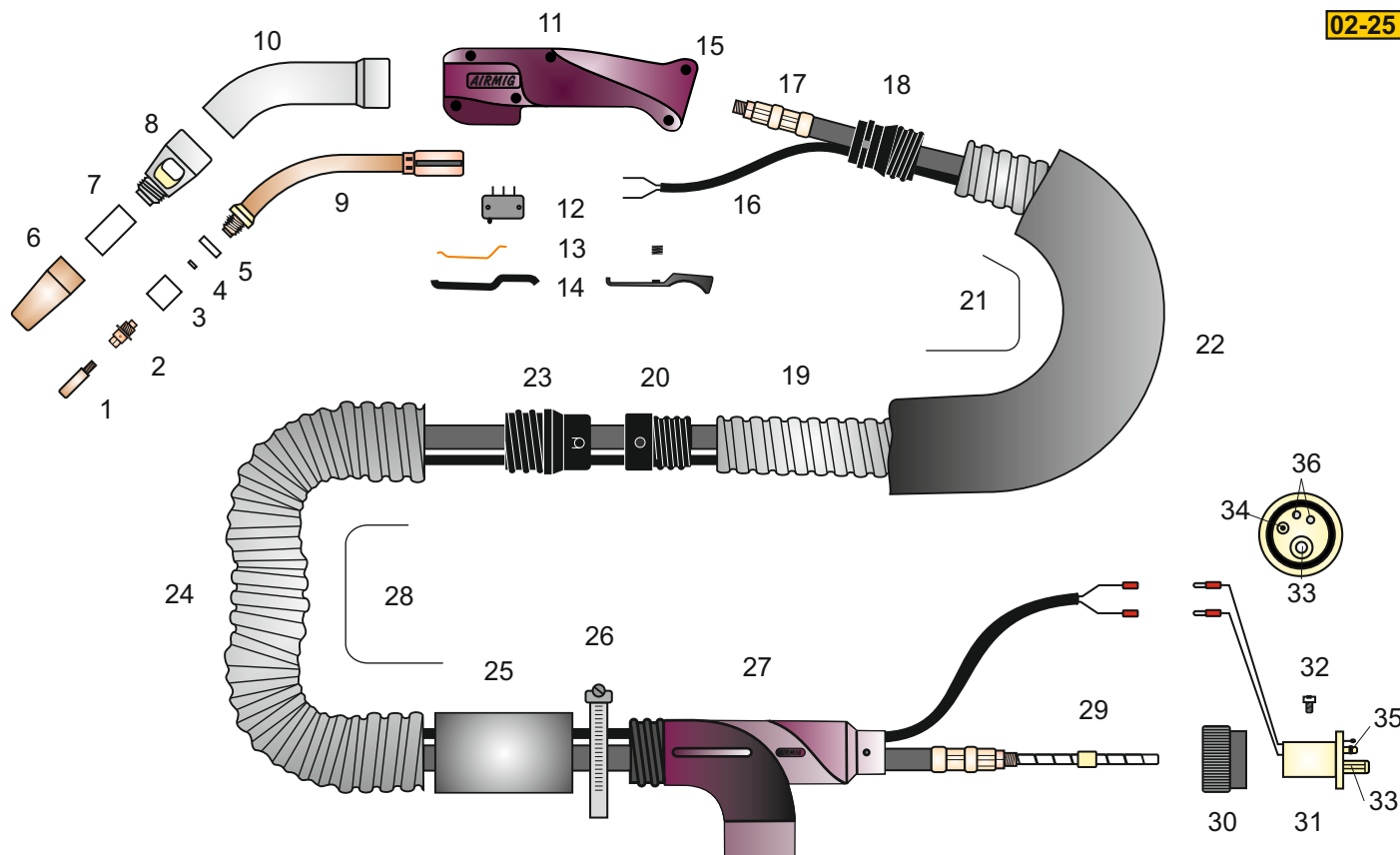

TORCHE ASPIRANTE 34 - Longueur : 3.7 m - Deux tronçons - Tube contact M8 **Référence : AAA 3437PGM8**

| Rep | Désignation | Référence |
|-----|---|---------------------|
| 1 | Tube contact Ø8 - 8/10 - Cu - | AAB 30CU50E |
| 1 | Tube contact Ø8 - 10/10 - Cu - | AAB30CU51E |
| 1 | Tube contact Ø8 - 12/10 - Cu - | AAB30CU52E |
| 1 | Tube contact Ø8 - 8/10 - CuCrZr - | AAB 30CUCR50E |
| 1 | Tube contact Ø8 - 10/10 - CuCrZr - | AAB30CUCR51E |
| 1 | Tube contact Ø8 - 12/10 - CuCrZr | AAB30CUCR52E |
| 2 | Diffuseur gaz M8 | AAD 34-38 |
| 3 | Isolant diffuseur | AAE 34-45 |
| 4 | Isolant tête d'aspiration | AAE 3-32 |
| 5 | Isolant col de cygne | AAE 3-26 |
| 6 | Buse gaz Ø14 - CuCrZr - | AAC 34-40 |
| 6 | Buse gaz Ø16 - CuCrZr - | AAC 34-45 |
| 7 | Isolant buse gaz | AAE 30-46 |
| 8 | Tête d'aspiration | AAG 34-10 |
| 9 | Col de cygne 50° | AAH 34-250 |
| 9 | Col de cygne 30° long | AAH 34-251 |
| 9 | Col de cygne 60° long | AAH 34-252 |
| 10 | Lance d'aspiration 50° | AAF 2-20 |
| 10 | Lance d'aspiration 30° long | AAF 2-21 |
| 10 | Lance d'aspiration 60° long | AAF 2-22 |
| 11 | Poignée coquille | AAI 3-160 |
| 12 | Mini rupteur nu | AAK 3-800 |
| 13 | Ressort gâchette ACIER | AAJ 3-171 |
| 14 | Gâchette ACIER | AAJ 3-170 |

| Rep | Désignation | Référence |
|-----|--|------------------|
| 15 | Vis poignée coquille (par 10) | AAJ 0-180 |
| 16 | Câble commande cpt lg: 3.7 m EURO | AAK 3-802 |
| 17 | Faisceau de puissance pour lg 3.7 m | AAO 30-75 |
| 18 | Raccord poignée pour Polyur. | AAL 3-652 |
| 19 | Tuyau Ø40 Polyuréthane | AAQ T14 |
| 20 | Raccord intermédiaire Ø40 pr Polyur. | AAL 0-66 |
| 21 | Kit tubulure Ø40 Polyur. lg:1.4m (19 à 21) | AAM 47-93 |
| 22 | Gaine de protection tuyau Ø40 (option) | AAR C10 |
| 23 | Raccord intermédiaire Ø50 | AAL 0-72 |
| 24 | Tuyau Ø50 Guipé | AAQ T11 |
| 25 | Renfort tuyau | AAN 0-95 |
| 26 | Collier de serrage | AAN 0-110 |
| 27 | Té de dérivation | AAP 50-115 |
| 28 | Kit tubulure Ø50 pour lg 3.7m (rep. 24 à 28) | AAM 0-70GT |
| 29 | Gaine guide fil Ø0.8 à 1 - lg 3.7m | AAR 0-125 |
| 29 | Gaine guide fil Ø1 à 1.2 - lg 3.7 m | AAR 3-125 |
| 30 | Ecrou connexion EURO | AAP 3-409 |
| 31 | Connexion EURO | AAP 3-410 |
| 32 | Vis de blocage té EURO | AAP 3-411 |
| 33 | Entrée guide fil | AAP 0-514 |
| 34 | Tétine gaz | AAP 0-4112 |
| 35 | Joint tétine gaz (sachet de 10) | AAP 0-4110 |
| 36 | Contact électrique à ressort fil NOIR | AAP 0-4113N |

06-23

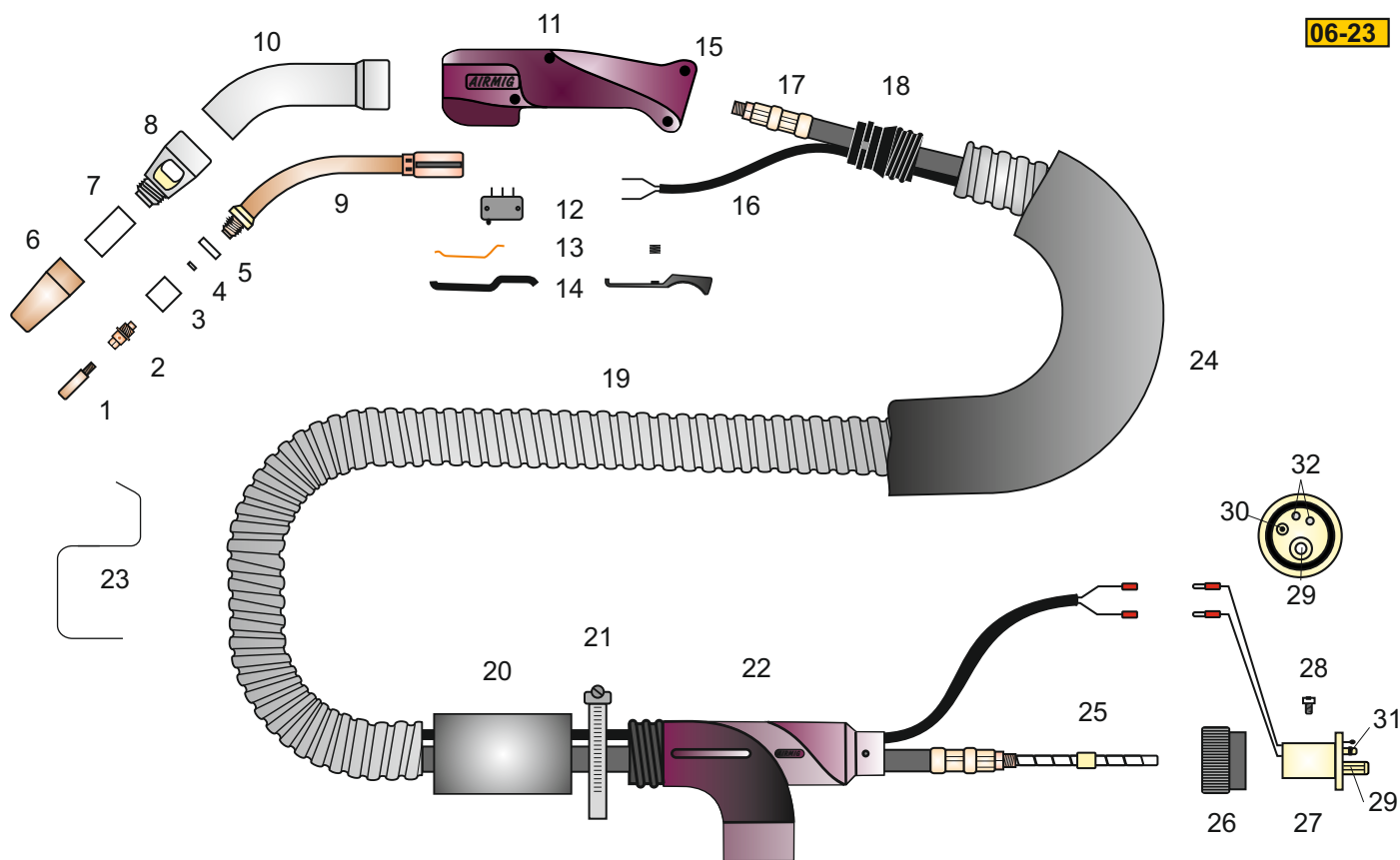

TORCHE ASPIRANTE 34 - Longueur : 4.5 m - Ø40 Polyuréthane - Connexion EURO Réf. : AAA 3445P40

| Rep | Désignation | Référence |
|-----|---|------------------|
| 1 | Tube contact Ø8 - 8/10 - CuCrZr - | AAB 35-50 |
| 1 | Tube contact Ø8 - 10/10 - CuCrZr - | AAB 35-51 |
| 1 | Tube contact Ø8 - 12/10 - CuCrZr - | AAB 35-52 |
| 1 | Tube contact Ø8 - 12/10G - CuCrZr - | AAB 32-52G |
| 2 | Diffuseur gaz | AAD 34-30 |
| 3 | Isolant diffuseur gaz | AAE 34-45 |
| 4 | Isolant tête d'aspiration | AAE 3-32 |
| 5 | Isolant col de cygne | AAE 3-26 |
| 6 | Buse gaz Ø14 - CuCrZr - | AAC 34-40 |
| 6 | Buse gaz Ø16 - CuCrZr - | AAC 34-45 |
| 7 | Isolant buse gaz Ø16 | AAE 30-46 |
| 8 | Tête d'aspiration | AAG 34-10 |
| 9 | Col de cygne 50° | AAH 34-250 |
| 9 | Col de cygne 30° long | AAH 34-251 |
| 9 | Col de cygne 60° long | AAH 34-252 |
| 10 | Lance d'aspiration 50° | AAF 2-20 |
| 10 | Lance d'aspiration 30° long | AAF 2-21 |
| 10 | Lance d'aspiration 60° long | AAF 2-22 |
| 11 | Poignée coquille | AAI 3-160 |
| 12 | Mini rupteur nu | AAK 3-800 |
| 13 | Ressort gâchette ACIER | AAJ 3-171 |
| 13 | Ressort gâchette moulée (5 pcs) | AAJ 3-273 |

| Rep | Désignation | Référence |
|-----|---|------------------|
| 14 | Gâchette ACIER | AAJ 3-170 |
| 14 | Gâchette moulée noire | AAJ 3-270 |
| 15 | Vis poignée coquille (par 10) | AAJ 0-180 |
| 16 | Câble commande cpt lg:4.5 m EURO | AAK 3-804 |
| 17 | Faisceau de puissance pour lg 4.5m | AAO 30-77 |
| 18 | Raccord poignée pour Polyur | AAL 3-652 |
| 19 | Tuyau Ø40 Polyuréthane | AAQ T14 |
| 20 | Renfort tuyau | AAN 3-95 |
| 21 | Collier de serrage | AAN 3-110 |
| 22 | Té de dérivation pour Polyur | AAP 40-116 |
| 23 | Kit tubulure Ø40 Polyur lg:4.5m (16 à 22) | AAM 47-97 |
| 24 | Gaine de protection tuyau Ø40 (option) | AAR C10 |
| 25 | Gaine guide fil Ø0.8 à 1 - lg 5.1m | AAR 0-126 |
| 25 | Gaine guide fil Ø1 à 1.2 - lg 5.1m | AAJ 3-126 |
| 26 | Ecrou connexion EURO | AAP 3-409 |
| 27 | Connexion EURO | AAP 3-410 |
| 28 | Vis de blocage té de dérivation | AAP 3-411 |
| 29 | Entrée guide fil | AAP 0-514 |
| 30 | Tétine gaz | AAP 0-4112 |
| 31 | Joint tétine gaz (sachet de 10) | AAP 0-4110 |
| 32 | Contact électrique à ressort fil NOIR | AAP 0-4113N |

04-25

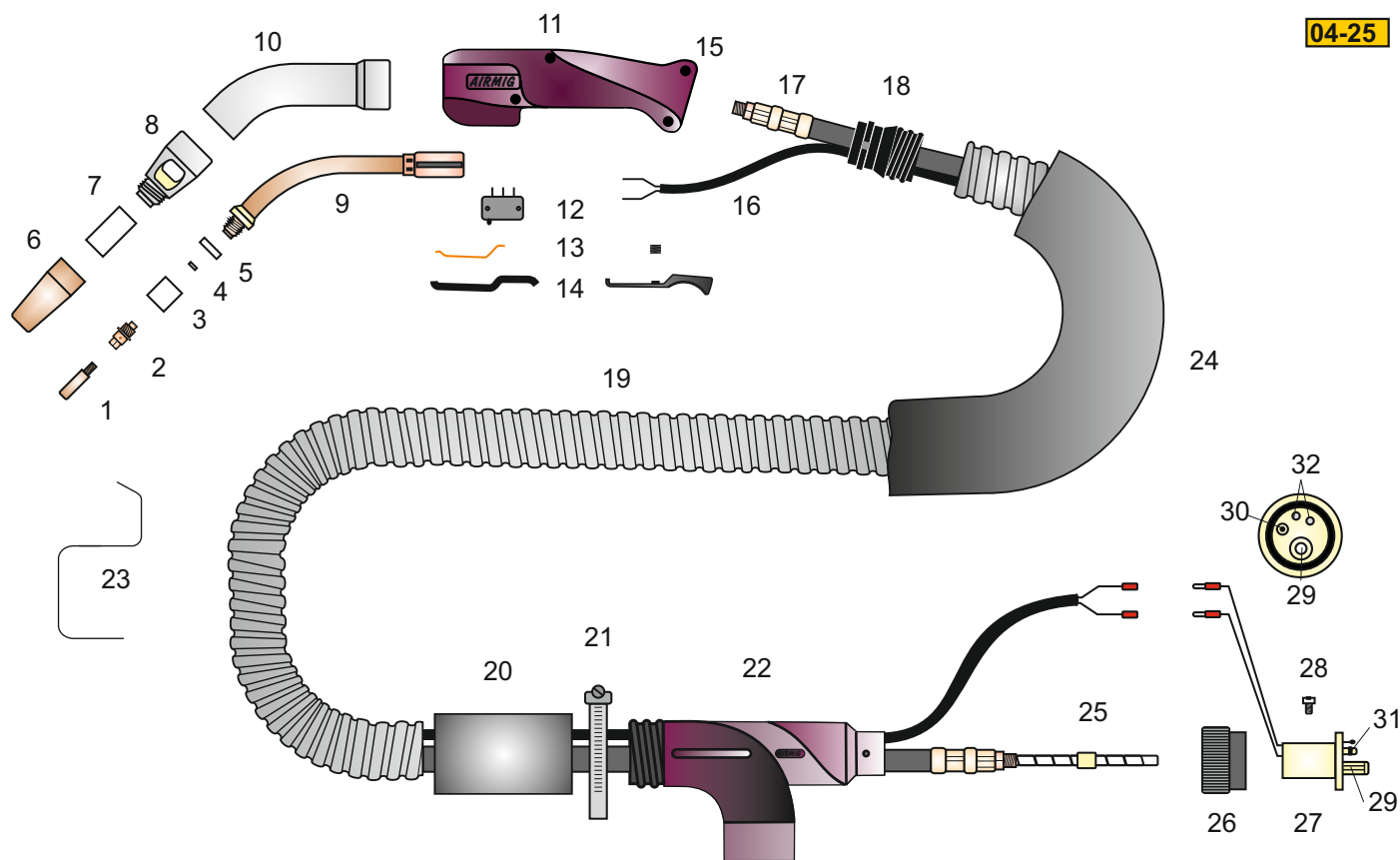

TORCHE ASPIRANTE 34 - Longueur : 4.5 m - Ø40 Polyuréthane sur la longueur Réf. : AAA 3445P40-M8

| Rep | Désignation | Référence |
|-----|---|---------------------|
| 1 | Tube contact M8-Ø10 - 8/10 - CuCr - | AAB 30CUCR50 |
| 1 | Tube contact M8-Ø10 - 10/10 - CuCr - | AAB 30CUCR51 |
| 1 | Tube contact M8-Ø10 - 12/10 - CuCr | AAB 30CUCR52 |
| 1 | Tube contact M8-Ø10 - 12/10G - CuCr - | AAB 30CUCR52G |
| 1 | Tube contact M8-Ø10 - 16/10 - CuCr - | AAB 30CUCR53 |
| 1 | Tube contact Ø8 - 8/10 - Cu - | AAB 30CU50E |
| 1 | Tube contact Ø8 - 10/10 - Cu - | AAB 30CU51E |
| 1 | Tube contact Ø8 - 12/10 - Cu - | AAB 30CU52E |
| 1 | Tube contact Ø8 - 12/10G - Cu - | AAB 30CU52GE |
| 2 | Diffuseur gaz M8 | AAD 34-38 |
| 3 | Isolant diffuseur gaz | AAE 34-45 |
| 4 | Isolant tête d'aspiration | AAE 3-32 |
| 5 | Isolant col de cygne | AAE 3-26 |
| 6 | Buse gaz Ø14 - CuCrZr - | AAC 34-40 |
| 6 | Buse gaz Ø16 - CuCrZr - | AAAC 34-45 |
| 7 | Isolant buse gaz Ø16 | AAE 30-46 |
| 8 | Tête d'aspiration | AAG 34-10 |
| 9 | Col de cygne 50° | AAH 34-250 |
| 9 | Col de cygne 30° long | AAH 34-251 |
| 9 | Col de cygne 60° long | AAH 34-252 |
| 10 | Lance d'aspiration 50° | AAF 2-20 |
| 10 | Lance d'aspiration 30° long | AAF 2-21 |
| 10 | Lance d'aspiration 60° long | AAF 2-22 |
| 11 | Poignée coquille | AAI 3-160 |

| Rep | Désignation | Référence |
|-----|---|------------------|
| 12 | Mini rupteur nu | AAK 3-800 |
| 13 | Ressort gâchette ACIER | AAJ 3-171 |
| 13 | Ressort gâchette moulée (5 pcs) | AAJ 3-273 |
| 14 | Gâchette ACIER | AAJ 3-170 |
| 14 | Gâchette moulée noire | AAJ 3-270 |
| 15 | Vis poignée coquille (par 10) | AAJ 0-180 |
| 16 | Câble commande cpt lg:4.5 m EURO | AAK 3-804 |
| 17 | Faisceau de puissance pour lg 4.5m | AAO 30-77 |
| 18 | Raccord poignée pour Polyur | AAL 3-652 |
| 19 | Tuyau Ø40 Polyuréthane | AAQ T14 |
| 20 | Renfort tuyau | AAN 3-95 |
| 21 | Collier de serrage | AAN 3-110 |
| 22 | Té de dérivation pour Polyur | AAP 40-116 |
| 23 | Kit tubulure Ø40 Polyur lg:4.5m (16 à 22) | AAM 47-97 |
| 24 | Gaine de protection tuyau Ø40 (option) | AAR C10 |
| 25 | Gaine guide fil Ø0.8 à 1 - lg 5.1m | AAR 0-126 |
| 25 | Gaine guide fil Ø1 à 1.2 - lg 5.1m | AAR 3-126 |
| 26 | Ecrou connexion EURO | AAP 3-409 |
| 27 | Connexion EURO | AAP 3-410 |
| 28 | Vis de blocage té de dérivation | AAP 3-411 |
| 29 | Entrée guide fil | AAP 0-514 |
| 30 | Tétine gaz | AAP 0-4112 |
| 31 | Joint tétine gaz (sachet de 10) | AAP 0-4110 |
| 32 | Contact électrique à ressort fil NOIR | AAP 0-4113N |

01-22

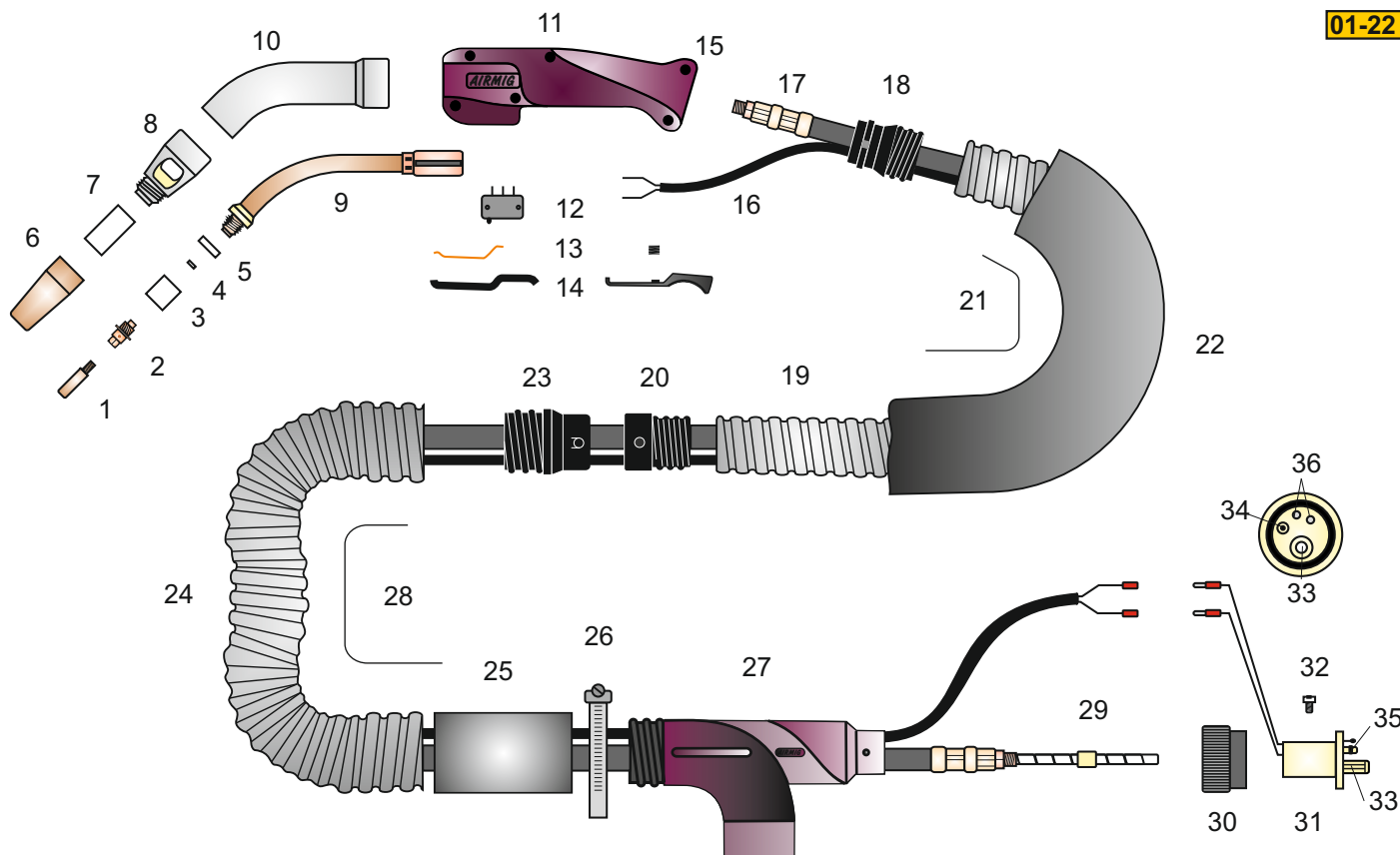

TORCHE ASPIRANTE 34 - Longueur : 4.5 m - Deux tronçons

Référence : AAA 3445PG

| Rep | Désignation | Référence |
|-----|---|-------------------|
| 1 | Tube contact Ø8 - 8/10 - CuCrZr - | AAB 35-50 |
| 1 | Tube contact Ø8 - 10/10 - CuCrZr - | AAB 35-51 |
| 1 | Tube contact Ø8 - 12/10 - CuCrZr - | AAB 35.52 |
| 2 | Diffuseur gaz | AAD 34-30 |
| 3 | Isolant diffuseur | AAE 34-45 |
| 4 | Isolant tête d'aspiration | AAE 3-32 |
| 5 | Isolant col de cygne | AAE 3-26 |
| 6 | Buse gaz Ø14 - CuCrZr - | AAC 34-40 |
| 6 | Buse gaz Ø16 - CuCrZr - | AAC 34-45 |
| 7 | Isolant buse gaz | AAE 30-46 |
| 8 | Tête d'aspiration | AAG 34-10 |
| 9 | Col de cygne 50° | AAH 34-250 |
| 9 | Col de cygne 30° long | AAH 34-251 |
| 9 | Col de cygne 60° long | AAH 34-252 |
| 10 | Lance d'aspiration 50° | AAF 2-20 |
| 10 | Lance d'aspiration 30° long | AAF 2-21 |
| 10 | Lance d'aspiration 60° long | AAF 2-22 |
| 11 | Poignée coquille | AAI 3-160 |
| 12 | Mini rupteur nu | AAK 3-800 |
| 13 | Ressort gâchette ACIER | AAJ 3-171 |
| 13 | Ressort gâchette MOULEE | AAJ 3-273 |
| 14 | Gâchette acier ACIER | AAJ 3-170 |
| 14 | Gâchette moulée noire | AAJ 3-270 |

| Rep | Désignation | Référence |
|-----|--|------------------|
| 15 | Vis poignée coquille (par 10) | AAJ 0-180 |
| 16 | Câble commande cpt lg: 4.5 m EURO | AAK 3-804 |
| 17 | Faisceau de puissance pour lg 4.5 m | AAO 30-77 |
| 18 | Raccord poignée pour Polyur. | AAL 3-652 |
| 19 | Tuyau Ø40 Polyuréthane | AAQ T14 |
| 20 | Raccord intermédiaire Ø40 pr Polyur. | AAL 0-66 |
| 21 | Kit tubulure Ø40 Polyur. lg:1.4m (19 à 21) | AAM 47-93 |
| 22 | Gaine de protection tuyau Ø40 (option) | AAR C7 |
| 23 | Raccord intermédiaire Ø50 | AAL 0-72 |
| 24 | Tuyau Ø50 Guipé | AAQ T11 |
| 25 | Renfort tuyau | AAN 0-95 |
| 26 | Collier de serrage | AAN 0-110 |
| 27 | Té de dérivation | AAP 50-115 |
| 28 | Kit tubulure Ø50 pour lg 4.5m (rep. 24 à 28) | AAM 0-72GT |
| 29 | Gaine guide fil Ø0.8 à 1 - lg 5.1m | AAR 0-126 |
| 29 | Gaine guide fil Ø1 à 1.2 - lg 5.1m | AAR 3-126 |
| 30 | Ecrou connexion EURO | AAP 3-409 |
| 31 | Connexion EURO | AAP 3-410 |
| 32 | Vis de blocage té EURO | AAP 3-411 |
| 33 | Entrée guide fil | AAP 0-514 |
| 34 | Tétine gaz | AAP 0-4112 |
| 35 | Joint tétine gaz (sachet de 10) | AAP 0-4110 |
| 36 | Contact électrique à ressort fil NOIR | AAP 0-4113N |

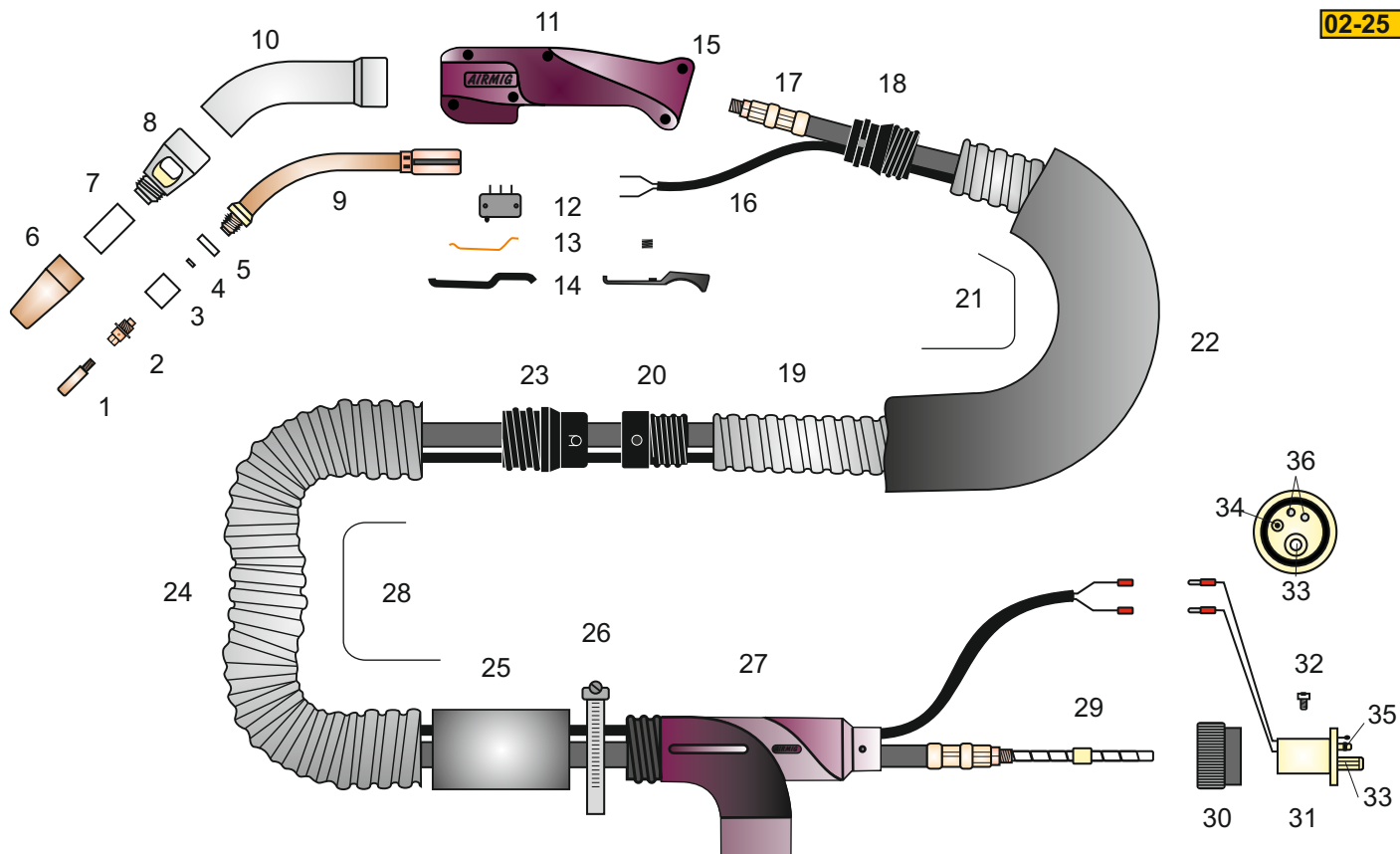

TORCHE ASPIRANTE 34 - Lg : 4.5 m - Deux tronçons- Tube contact M8

Référence : AAA 3445PG-M8

| Rep | Désignation | Référence |
|-----|---|---------------------|
| 1 | Tube contact Ø8 - 8/10 - Cu - | AAB 30CU50E |
| 1 | Tube contact Ø8 - 10/10 - Cu - | AAB30CU51E |
| 1 | Tube contact Ø8 - 12/10 - Cu - | AAB30CU52E |
| 1 | Tube contact Ø8 - 8/10 - CuCrZr - | AAB 30CUCR50E |
| 1 | Tube contact Ø8 - 10/10 - CuCrZr - | AAB30CUCR51E |
| 1 | Tube contact Ø8 - 12/10 - CuCrZr | AAB30CUCR52E |
| 2 | Diffuseur gaz M8 | AAD 34-38 |
| 3 | Isolant diffuseur | AAE 34-45 |
| 4 | Isolant tête d'aspiration | AAE 3-32 |
| 5 | Isolant col de cygne | AAE 3-26 |
| 6 | Buse gaz Ø14 - CuCrZr - | AAC 34-40 |
| 6 | Buse gaz Ø16 - CuCrZr - | AAC 34-45 |
| 7 | Isolant buse gaz | AAE 30-46 |
| 8 | Tête d'aspiration | AAG 34-10 |
| 9 | Col de cygne 50° | AAH 34-250 |
| 9 | Col de cygne 30° long | AAH 34-251 |
| 9 | Col de cygne 60° long | AAH 34-252 |
| 10 | Lance d'aspiration 50° | AAF 2-20 |
| 10 | Lance d'aspiration 30° long | AAF 2-21 |
| 10 | Lance d'aspiration 60° long | AAF 2-22 |
| 11 | Poignée coquille | AAI 3-160 |
| 12 | Mini rupteur nu | AAK 3-800 |
| 13 | Ressort gâchette | AAJ 3-173 |
| 14 | Gâchette acier | AAJ 3-170 |

| Rep | Désignation | Référence |
|-----|--|------------------|
| 15 | Vis poignée coquille (par 10) | AAJ 0-180 |
| 16 | Câble commande cpt lg: 4.5 m EURO | AAK 3-804 |
| 17 | Faisceau de puissance pour lg 4.5 m | AAO 30-77 |
| 18 | Raccord poignée pour Polyur. | AAL 3-652 |
| 19 | Tuyau Ø40 Polyuréthane | AAQ T14 |
| 20 | Raccord intermédiaire Ø40 pr Polyur. | AAL 0-66 |
| 21 | Kit tubulure Ø40 Polyur. lg:1.4m (19 à 21) | AAM 47-93 |
| 22 | Gaine de protection tuyau Ø40 (option) | AAR C10 |
| 23 | Raccord intermédiaire Ø50 | AAL 0-72 |
| 24 | Tuyau Ø50 Guipé | AAQ T11 |
| 25 | Renfort tuyau | AAN 0-95 |
| 26 | Collier de serrage | AAN 0-110 |
| 27 | Té de dérivation | AAP 50-115 |
| 28 | Kit tubulure Ø50 pour lg 4.5m (rep. 24 à 28) | AAM 0-72GT |
| 29 | Gaine guide fil Ø0.8 à 1 - lg 5.1m | AAR 0-126 |
| 29 | Gaine guide fil Ø1 à 1.2 - lg 5.1m | AAR 3-126 |
| 30 | Ecrou connexion EURO | AAP 3-409 |
| 31 | Connexion EURO | AAP 3-410 |
| 32 | Vis de blocage té EURO | AAP 3-411 |
| 33 | Entrée guide fil | AAP 0-514 |
| 34 | Tétine gaz | AAP 0-4112 |
| 35 | Joint tétine gaz (sachet de 10) | AAP 0-4110 |
| 36 | Contact électrique à ressort fil NOIR | AAP 0-4113N |

01-22

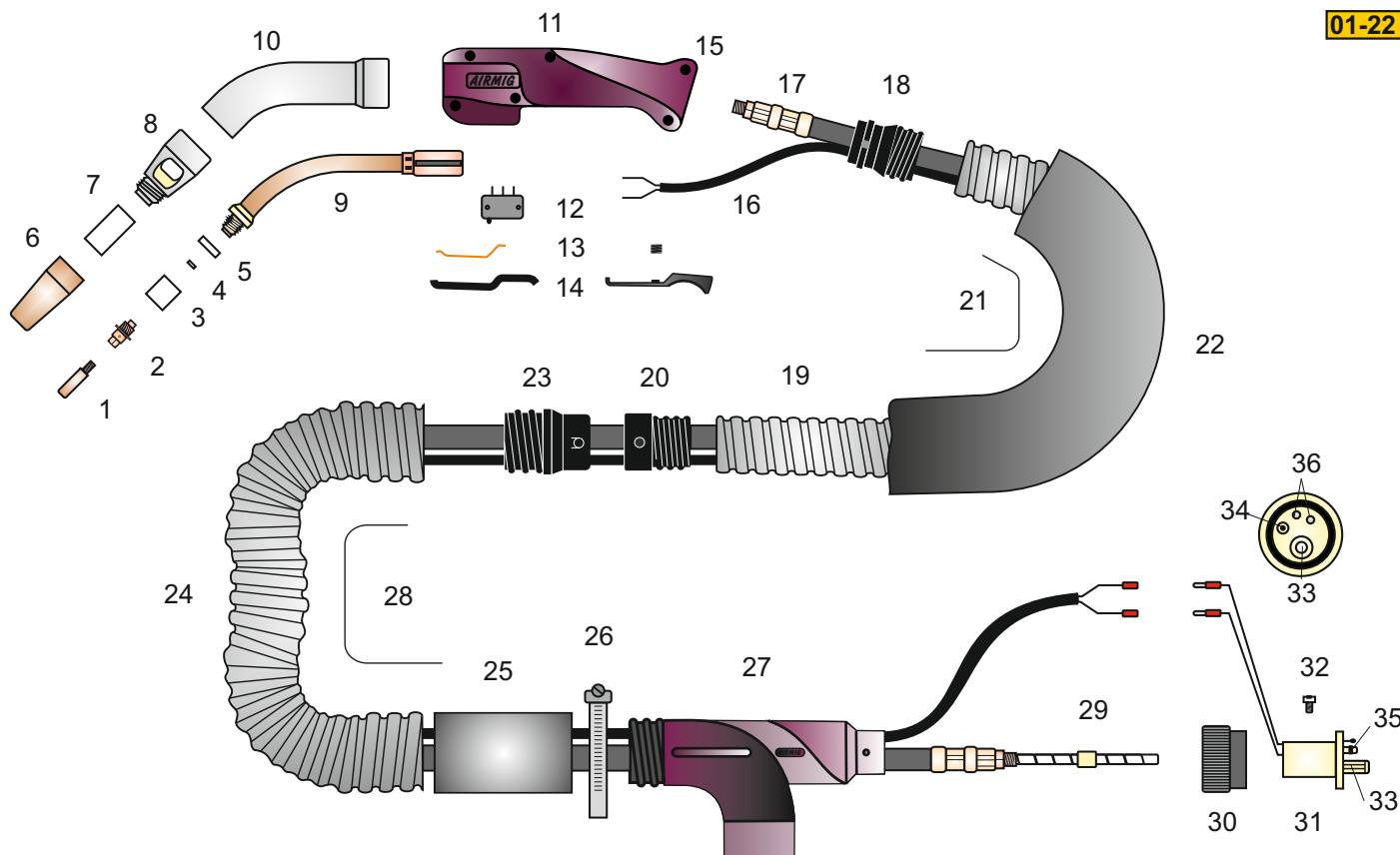

TORCHE ASPIRANTE 34 - Longueur : 5.1 m - Deux tronçons

Référence : AAA 3451PG

| Rep | Désignation | Référence |
|-----------|---|-------------------|
| 1 | Tube contact Ø8 - 8/10 - CuCrZr - | AAB 35-50 |
| 1 | Tube contact Ø8 - 10/10 - CuCrZr - | AAB 35-51 |
| 1 | Tube contact Ø8 - 12/10 - CuCrZr - | AAB 35.52 |
| 2 | Diffuseur gaz | AAD 34-30 |
| 3 | Isolant diffuseur | AAE 34-45 |
| 4 | Isolant tête d'aspiration | AAE 3-32 |
| 5 | Isolant col de cygne | AAE 3-26 |
| 6 | Buse gaz Ø14 - CuCrZr - | AAC 34-40 |
| 6 | Buse gaz Ø16 - CuCrZr - | AAC 34-45 |
| 7 | Isolant buse gaz | AAE 30-46 |
| 8 | Tête d'aspiration | AAG 34-10 |
| 9 | Col de cygne 50° | AAH 34-250 |
| 9 | Col de cygne 30° long | AAH 34-251 |
| 9 | Col de cygne 60° long | AAH 34-252 |
| 10 | Lance d'aspiration 50° | AAF 2-20 |
| 10 | Lance d'aspiration 30° long | AAF 2-21 |
| 10 | Lance d'aspiration 60° long | AAF 2-22 |
| 11 | Poignée coquille | AAI 3-160 |
| 12 | Mini rupteur nu | AAK 3-800 |
| 13 | Ressort gâchette ACIER | AAJ 3-171 |
| 13 | Ressort gâchette MOULEE | AAJ 3-273 |
| 14 | Gâchette ACIER | AAJ 3-170 |
| 14 | Gâchette moulée noire | AAJ 3-270 |

| Rep | Désignation | Référence |
|-----------|--|------------------|
| 15 | Vis poignée coquille (par 10) | AAJ 0-180 |
| 16 | Câble commande cpt lg: 5.1 m EURO | AAK 3-803 |
| 17 | Faisceau de puissance pour lg 5.1 m | AAO 30-76 |
| 18 | Raccord poignée pour Polyur. | AAL 3-652 |
| 19 | Tuyau Ø40 Polyuréthane | AAQ T14 |
| 20 | Raccord intermédiaire Ø40 pr Polyur. | AAL 0-66 |
| 21 | Kit tubulure Ø40 Polyur. lg:1.4m (19 à 21) | AAM 47-93 |
| 22 | Gaine de protection tuyau Ø40 (option) | AAR C7 |
| 23 | Raccord intermédiaire Ø50 | AAL 0-72 |
| 24 | Tuyau Ø50 Guipé | AAQ T11 |
| 25 | Renfort tuyau | AAN 0-95 |
| 26 | Collier de serrage | AAN 0-110 |
| 27 | Té de dérivation | AAP 50-115 |
| 28 | Kit tubulure Ø50 pour lg 5.1m (rep. 23 à 27) | AAM 0-71GT |
| 29 | Gaine guide fil Ø0.8 à 1 - lg 5.1m | AAR 0-126 |
| 29 | Gaine guide fil Ø1 à 1.2 - lg 5.1m | AAR 3-126 |
| 30 | Ecrou connexion EURO | AAP 3-409 |
| 31 | Connexion EURO | AAP 3-410 |
| 32 | Vis de blocage té EURO | AAP 3-411 |
| 33 | Entrée guide fil | AAP 0-514 |
| 34 | Tétine gaz | AAP 0-4112 |
| 35 | Joint tétine gaz (sachet de 10) | AAP 0-4110 |
| 36 | Contact électrique à ressort fil NOIR | AAP 0-4113N |

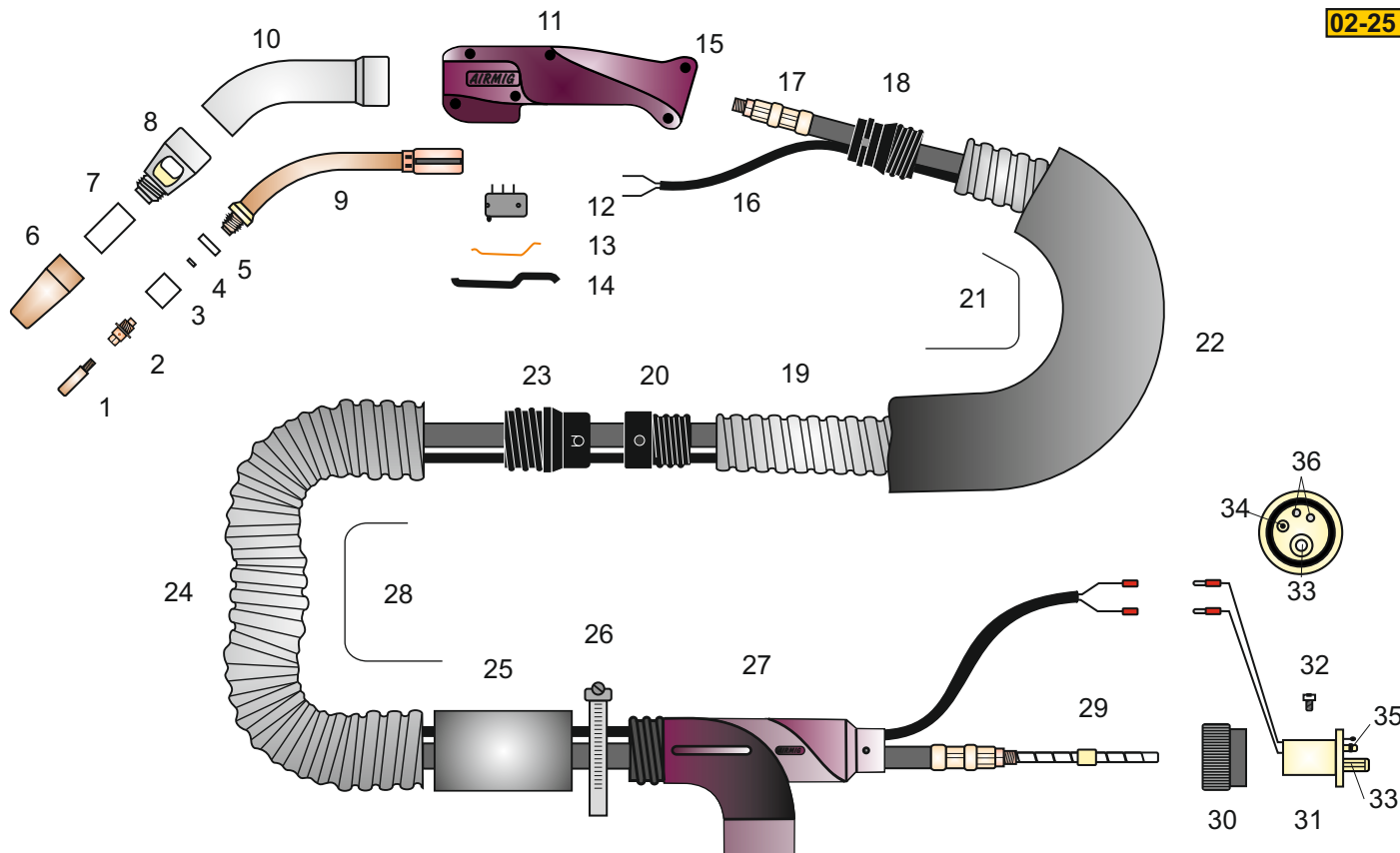

TORCHE ASPIRANTE 34 - Longueur : 5.1 m - Deux tronçons

Référence : AAA 3451PG-M8

| Rep | Désignation | Référence |
|-----|---|---------------------|
| 1 | Tube contact M8-Ø10 - 8/10 - CuCr - | AAB 30CUCR50 |
| 1 | Tube contact M8-Ø10 - 10/10 - CuCr - | AAB 30CUCR51 |
| 1 | Tube contact M8-Ø10 - 12/10 - CuCr - | AAB 30CUCR52 |
| 1 | Tube contact M8-Ø10 - 12/10G - CuCr - | AAB 30CUCR52G |
| 1 | Tube contact M8-Ø10 - 16/10 - CuCr - | AAB 30CUCR53 |
| 1 | Tube contact Ø8 - 8/10 - Cu - | AAB 30CU50E |
| 1 | Tube contact Ø8 - 10/10 - Cu - | AAB 30CU51E |
| 1 | Tube contact Ø8 - 12/10 - Cu - | AAB 30CU52E |
| 1 | Tube contact Ø8 - 12/10G - Cu - | AAB 30CU52GE |
| 2 | Diffuseur gaz - M8 - | AAD 34-38 |
| 3 | Isolant diffuseur | AAE 34-45 |
| 4 | Isolant tête d'aspiration | AAE 3-32 |
| 5 | Isolant col de cygne | AAE 3-26 |
| 6 | Buse gaz Ø14 - CuCrZr - | AAC 34-40 |
| 6 | Buse gaz Ø16 - CuCrZr - | AAC 34-45 |
| 7 | Isolant buse gaz | AAE 30-46 |
| 8 | Tête d'aspiration | AAG 34-10 |
| 9 | Col de cygne 50° | AAH 34-250 |
| 9 | Col de cygne 30° long | AAH 34-251 |
| 10 | Col de cygne 60° long | AAH 34-252 |
| 10 | Lance d'aspiration 50° | AAF 2-20 |
| 10 | Lance d'aspiration 30° long | AAF 2-21 |
| 10 | Lance d'aspiration 60° long | AAF 2-22 |
| 11 | Poignée coquille | AAI 3-160 |
| 12 | Mini rupteur nu | AAK 3-800 |
| 13 | Ressort gâchette ACIER | AAJ 3-171 |
| 14 | Gâchette ACIER | AAJ 3-170 |

| Rep | Désignation | Référence |
|-----|--|------------------|
| 15 | Vis poignée coquille (par 10) | AAJ 0-180 |
| 16 | Câble commande cpt lg: 5.1 m EURO | AAK 3-803 |
| 17 | Faisceau de puissance pour lg 5.1 m | AAO 30-76 |
| 18 | Raccord poignée pour Polyur. | AAL 3-652 |
| 19 | Tuyau Ø40 Polyuréthane | AAQ T14 |
| 20 | Raccord intermédiaire Ø40 pr Polyur. | AAL 0-66 |
| 21 | Kit tubulure Ø40 Polyur. lg:1.4m (19 à 21) | AAM 47-93 |
| 22 | Gaine de protection tuyau Ø40 (option) | AAR C10 |
| 23 | Raccord intermédiaire Ø50 | AAL 0-72 |
| 24 | Tuyau Ø50 Guipé | AAQ T11 |
| 25 | Renfort tuyau | AAN 0-95 |
| 26 | Collier de serrage | AAN 0-110 |
| 27 | Tête de dérivation | AAP 50-115 |
| 28 | Kit tubulure Ø50 pour lg 5.1m (rep. 23 à 27) | AAM 0-71GT |
| 29 | Gaine guide fil Ø0.8 à 1 - lg 5.1m | AAR 0-126 |
| 29 | Gaine guide fil Ø1 à 1.2 - lg 5.1m | AAR 3-126 |
| 30 | Ecrou connexion EURO | AAP 3-409 |
| 31 | Connexion EURO | AAP 3-410 |
| 32 | Vis de blocage té EURO | AAP 3-411 |
| 33 | Entrée guide fil | AAP 0-514 |
| 34 | Téline gaz | AAP 0-4112 |
| 35 | Joint téline gaz (sachet de 10) | AAP 0-4110 |
| 36 | Contact électrique à ressort fil NOIR | AAP 0-4113N |

**ISOLANT BUSE GAZ
doit TOUJOURS être
monté dans la buse gaz**

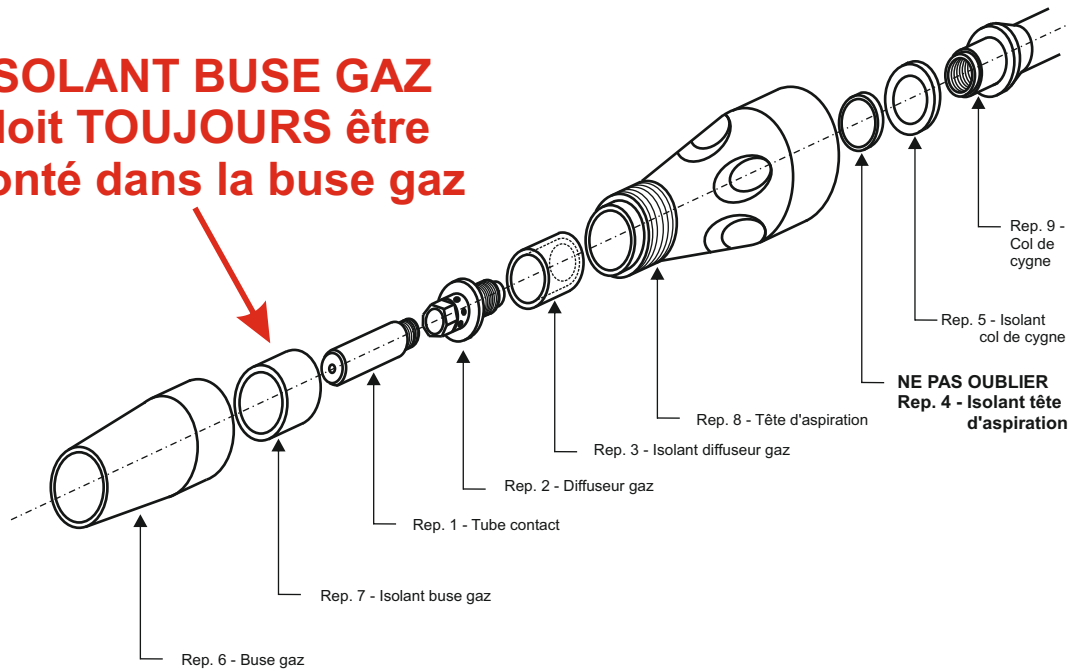

**Opération #1
DÉNUDAGE DE LA GAINÉ FIL**

Le dénudage doit être effectué coté col de cygne (à l'opposé de la butée)

Pour les torches longueur 3.7 m => Dénuder la gaine sur 700 mm

Pour les torches longueur 5.1 m => Dénuder la gaine sur 800 mm

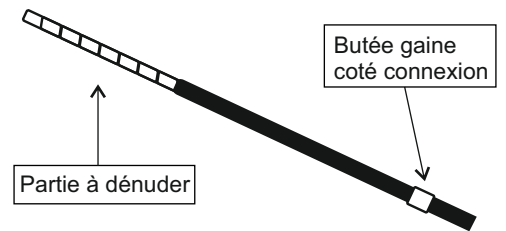

**Opération #2
MONTAGE DE LA GAINÉ FIL**

La gaine doit être montée par la connexion coté dénudé en premier

Une fois la butée en place dans son logement

Visser et serrer l'entrée guide fil sur la connexion

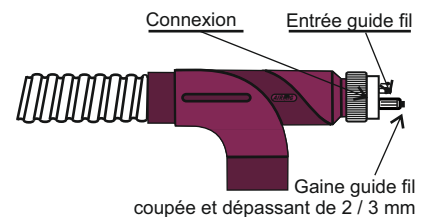

**Opération #3
MISE A LA LONGUEUR DE LA GAINÉ FIL**

Tourner la poignée sens inverse des aiguilles d'une montre jusqu'à la butée

Couper la gaine à **RAZ** du col de cygne

Tournez la poignée dans le sens des aiguilles d'une montre jusqu'à la butée afin que la gaine sorte du col de cygne de 15 mm

Couper la gaine à **RAZ** du col de cygne

Tournez la poignée dans le sens inverse des aiguilles d'une montre afin que la gaine rentre dans le col de cygne

Visser le diffuseur

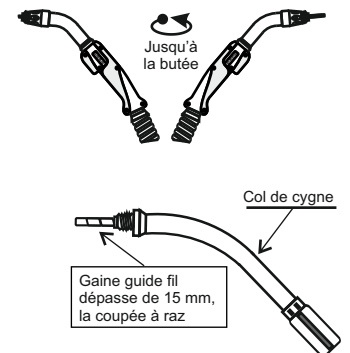

CETTE OPÉRATION DOIT ÊTRE EFFECTUÉE LA TORCHE TENDUE RECTILIGNE

**SOUFFLER LA GAINÉ FIL A CHAQUE
CHANGEMENT DE BOBINE**

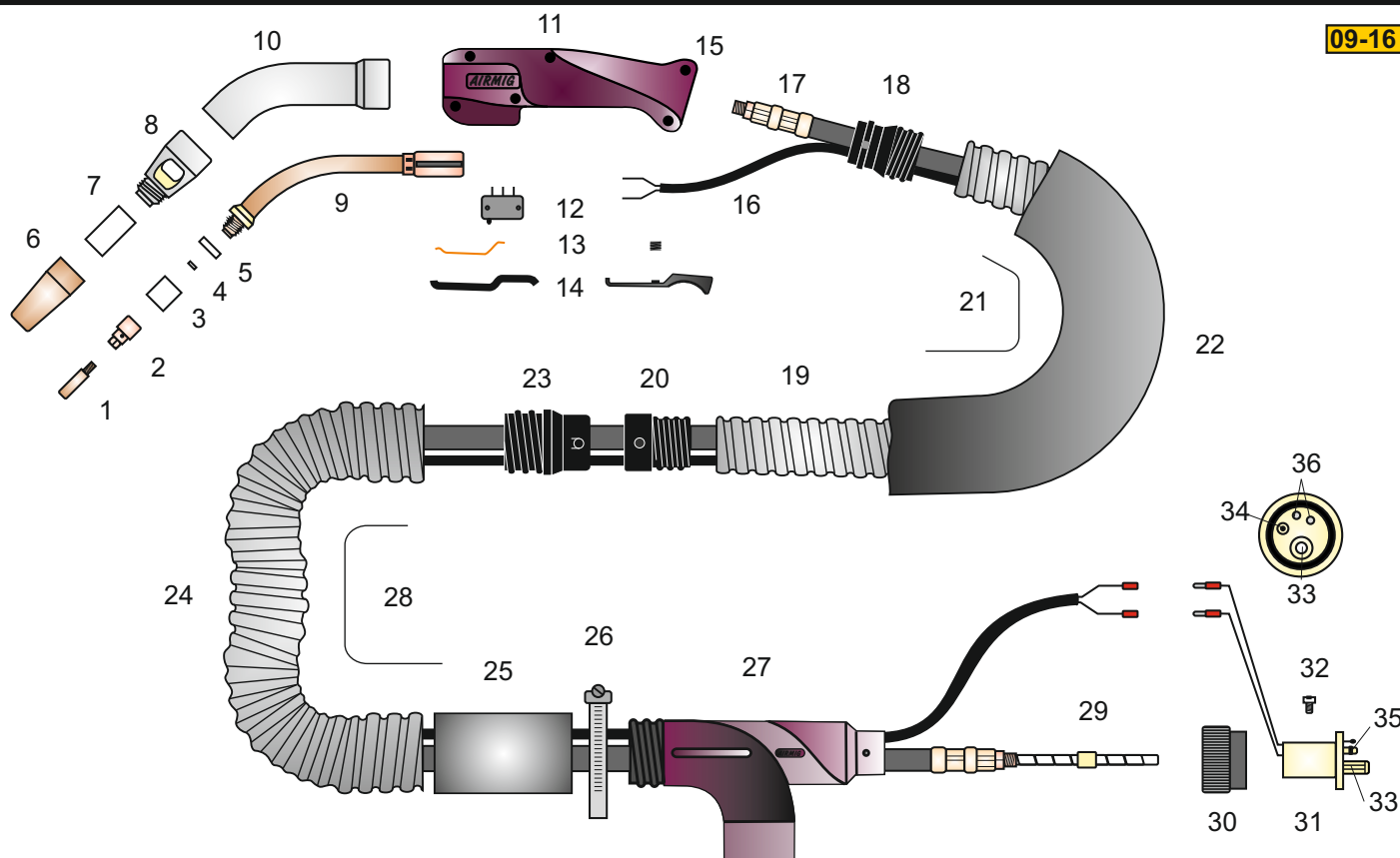

TORCHE ASPIRANTE 380 - Longueur : 3.7 m - Nouvelle poignée - Connexion EURO Réf. : AAA 3837PG

| Rep | Désignation | Référence |
|-----|---|------------------|
| 1 | Tube contact Ø8 - 8/10 - CuCrZr - | AAB 0-50 |
| 1 | Tube contact Ø8 - 10/10 - CuCrZr - | AAB 0-51 |
| 1 | Tube contact Ø8 - 12/10 - CuCrZr - | AAB 0-52 |
| 1 | Tube contact Ø8G - 12/10 - CuCrZr - | AAB 0-52G |
| 1 | Tube contact Ø8 - 8/10 - Cu - | AAB 0*50 |
| 1 | Tube contact Ø8 - 10/10 - Cu - | AAB 0*51 |
| 1 | Tube contact Ø8 - 12/10 - Cu - | AAB 0*52 |
| 2 | Diffuseur gaz | AAD 0-30 |
| 3 | Isolant diffuseur | AAE 0-45 |
| 4 | Isolant tête d'aspiration | AAE 0-32 |
| 5 | Isolant col de cygne | AAE 0-26 |
| 6 | Buse gaz Ø13 - CuCrZr - | AAC 0-36 |
| 6 | Buse gaz Ø16 - CuCrZr - | AAC 0-35 |
| 6 | Buse gaz Ø19 - CuCrZr - | AAC 0-40 |
| 6 | Buse gaz Ø16 - Cu - | AAC 0*35 |
| 7 | Isolant buse gaz Ø13 | AAE 60-46 |
| 7 | Isolant buse gaz Ø16 | AAE 4-46 |
| 7 | Isolant buse gaz Ø19 | AAE 6-46 |
| 8 | Tête d'aspiration | AAG 4-10 |
| 9 | Col de cygne 60° | AAH 38-50 |
| 9 | Col de cygne 45° | AAH 38-51 |
| 9 | Col de cygne 45°lg | AAH 38-54 |
| 10 | Lance d'aspiration 60° | AAF 4-20 |
| 10 | Lance d'aspiration 45° | AAF 4-21 |
| 10 | Lance d'aspiration 45°lg | AAF 4-22 |
| 11 | Poignée coquille | AAI 3-160 |
| 12 | Mini rupteur nu | AAK 3-800 |
| 13 | Ressort gâchette ACIER | AAJ 3-171 |

| Rep | Désignation | Référence |
|-----|--|-------------------|
| 13 | Ressort gâchette MOULÉE noire | AAJ 3-273 |
| 14 | Gâchette ACIER | AAJ 3-170 |
| 14 | Gâchette MOULÉE noire | AAJ 3-270 |
| 15 | Vis poignée coquille (par 10) | AAJ 0-180 |
| 16 | Câble commande cpt lg:3.7 m EURO | AAK 3-802 |
| 17 | Faisceau de puissance pour lg 3.7m | AAO 45-75 |
| 18 | Raccord poignée | AAL 3-652 |
| 19 | Tuyau Ø40 Polyuréthane | AAQ T14 |
| 20 | Raccord intermédiaire Ø40 Polyur. | AAL 0-66 |
| 21 | Kit tubulure Ø40 Polyur. lg:1.4m (19 à 21) | AAM 47-93 |
| 22 | Gaine de protection tuyau Ø40 (option) | AAR C10 |
| 23 | Raccord intermédiaire Ø50 | AAL 0-72 |
| 24 | Tuyau Ø50 GUIPE | AAQ T11 |
| 25 | Renfort tuyau | AAN 0-95 |
| 26 | Collier de serrage | AAN 0-110 |
| 27 | Té de dérivation | AAP 50-115 |
| 28 | Kit tubulure Ø50 pour lg 3.7m (rep. 24 à 28) | AAM 0-70GT |
| 29 | Gaine guide fil Ø1 à 1.2 - lg 3.7m | AAR 3-125 |
| 29 | Gaine guide fil Ø1.2 à 1.6 - lg 3.7m | AAR 52-125 |
| 30 | Ecrou connexion EURO | AAP 3.409 |
| 31 | Connexion EURO | AAP 3-410 |
| 32 | Vis de blocage té EURO | AAP 3-411 |
| 33 | Entrée guide fil pour gaine 3.125 | AAP 0-515 |
| 34 | Entrée guide fil pour gaine 52.125 | AAP 0-514 |
| 34 | Tétine gaz | AAP 0-4112 |
| 35 | Joint tétine gaz (sachet de 10) | AAP 0-4110 |
| 36 | Contact électrique à ressort fil NOIR | AAP 0-4113N |

09-16

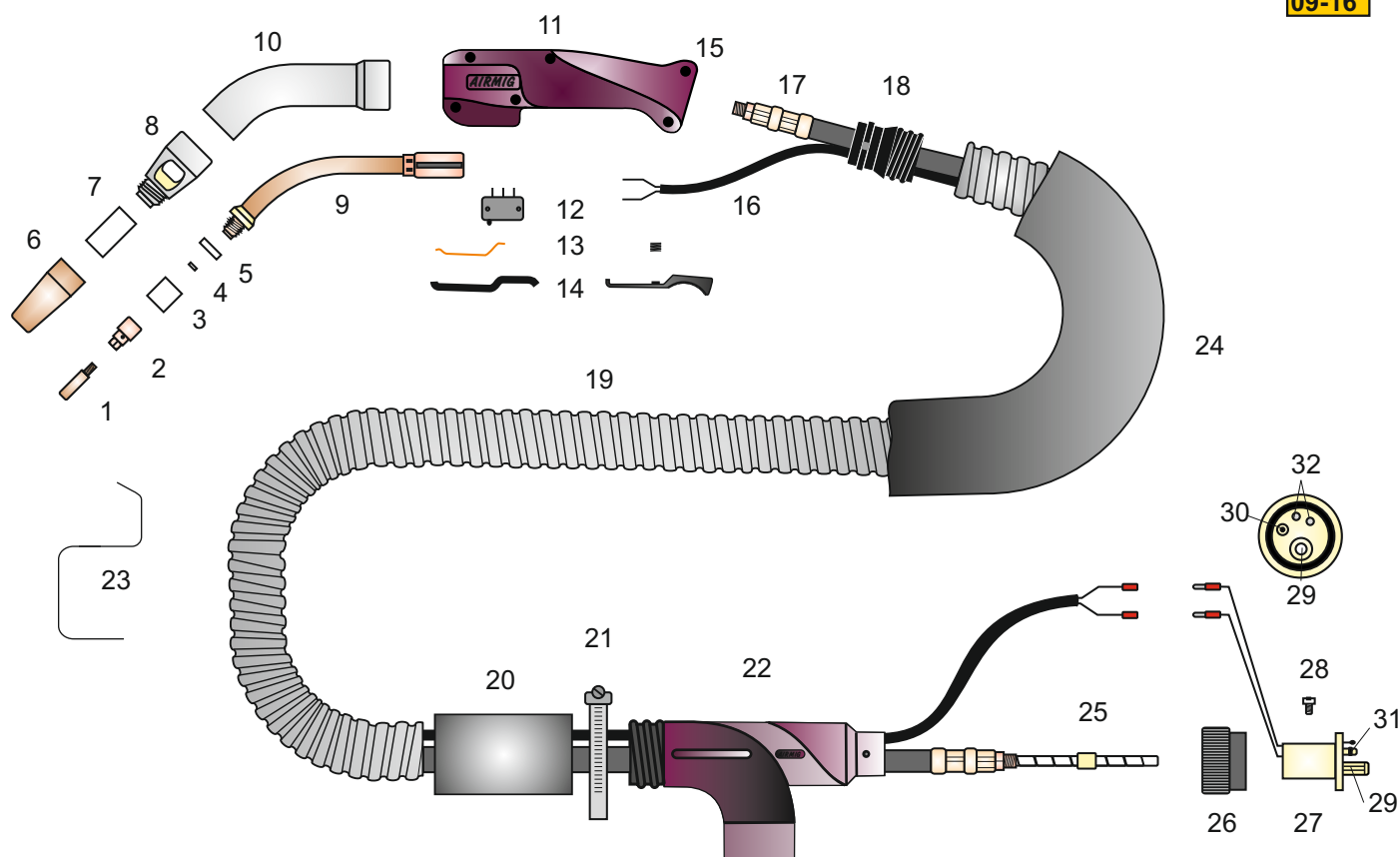

TORCHE ASPIRANTE 380 - Longueur : 3.7 m - Nouvelle poignée
- Connexion EURO - Tuyau Ø40 Polyuréthane sur la longueur

Réf. : AAA 3837P40

| Rep | Désignation | Référence |
|-----------|---|------------------|
| 1 | Tube contact Ø8 - 8/10 - CuCrZr - | AAB 0-50 |
| 1 | Tube contact Ø8 - 10/10 - CuCrZr - | AAB 0-51 |
| 1 | Tube contact Ø8 - 12/10 - CuCrZr - | AAB 0-52 |
| 1 | Tube contact Ø8G - 12/10 - CuCrZr - | AAB 0-52G |
| 1 | Tube contact Ø8 - 16/10 - CuCrZr - | AAB 0-53 |
| 1 | Tube contact Ø8 - 12/10 - Cu - | AAB 0*52 |
| 2 | Diffuseur gaz | AAD 0-30 |
| 3 | Isolant diffuseur | AAE 0-45 |
| 4 | Isolant tête d'aspiration | AAE 0-32 |
| 5 | Isolant col de cygne | AAE 0-26 |
| 6 | Buse gaz Ø13 - CuCrZr - | AAC 0-36 |
| 6 | Buse gaz Ø16 - CuCrZr - | AAC 0-35 |
| 6 | Buse gaz Ø19 - CuCrZr - | AAC 0-40 |
| 6 | Buse gaz Ø16 - Cu - | AAC 0*35 |
| 7 | Isolant buse gaz Ø13 | AAE 60-46 |
| 7 | Isolant buse gaz Ø16 | AAE 4-46 |
| 7 | Isolant buse gaz Ø19 | AAE 6-46 |
| 8 | Tête d'aspiration | AAG 4-10 |
| 9 | Col de cygne 60° | AAH 38-50 |
| 9 | Col de cygne 45° | AAH 38-51 |
| 9 | Col de cygne 45°lg | AAH 38-54 |
| 10 | Lance d'aspiration 60° | AAF 4-20 |
| 10 | Lance d'aspiration 45° | AAF 4-21 |
| 10 | Lance d'aspiration 45°lg | AAF 4-22 |
| 11 | Poignée coquille | AAI 3-160 |

| Rep | Désignation | Référence |
|-----------|---|-------------------|
| 12 | Mini rupteur nu | AAK 3-800 |
| 13 | Ressort gâchette Acier | AAJ 3-171 |
| 13 | Ressort gâchette moulée par 5 pcs | AAJ 3-273 |
| 14 | Gâchette ACIER | AAJ 3-170 |
| 14 | Gâchette Moulée noire | AAJ 3-270 |
| 15 | Vis poignée coquille (par 10) | AAJ 0-180 |
| 16 | Câble commande cpt lg:3.7 m EURO | AAK 3-802 |
| 17 | Faisceau de puissance pour lg 3.7m | AAO 45-75 |
| 18 | Raccord poignée pour Polyur | AAL 3-652 |
| 19 | Tuyau Ø40 Polyur | AAQ T14 |
| 20 | Renfort tuyau | AAN 0-95 |
| 21 | Collier renfort tuyau | AAN 0-110 |
| 22 | Té de dérivation pour Polyur | AAP 40-116 |
| 23 | Kit tubulure Ø40 Polyur lg:3.7m (19 à 23) | AAM 47-92T |
| 24 | Gaine de protection tuyau Ø40 (option) | AAR C10 |
| 25 | Gaine guide fil Ø1 à 1.2 - lg 3.7m | AAR 3-125 |
| 25 | Gaine guide fil Ø1.2 à 1.6 - lg 3.7m | AAE 52-125 |
| 26 | Ecrou connexion EURO | AAP 3-409 |
| 27 | Connexion EURO | AAP 3-410 |
| 28 | Vis de blocage té EURO | AAP 3-411 |
| 29 | Entrée guide fil pour gaine 3.125 | AAP 0-515 |
| 29 | Entrée guide fil pour gaine 52.125 | AAP 0-514 |
| 30 | Tétine gaz | AAP 0-4112 |
| 31 | Joint tétine gaz (sachet de 10) | AAP 0-4110 |
| 32 | Contact électrique à ressort fil NOIR | AAP 0-4113N |

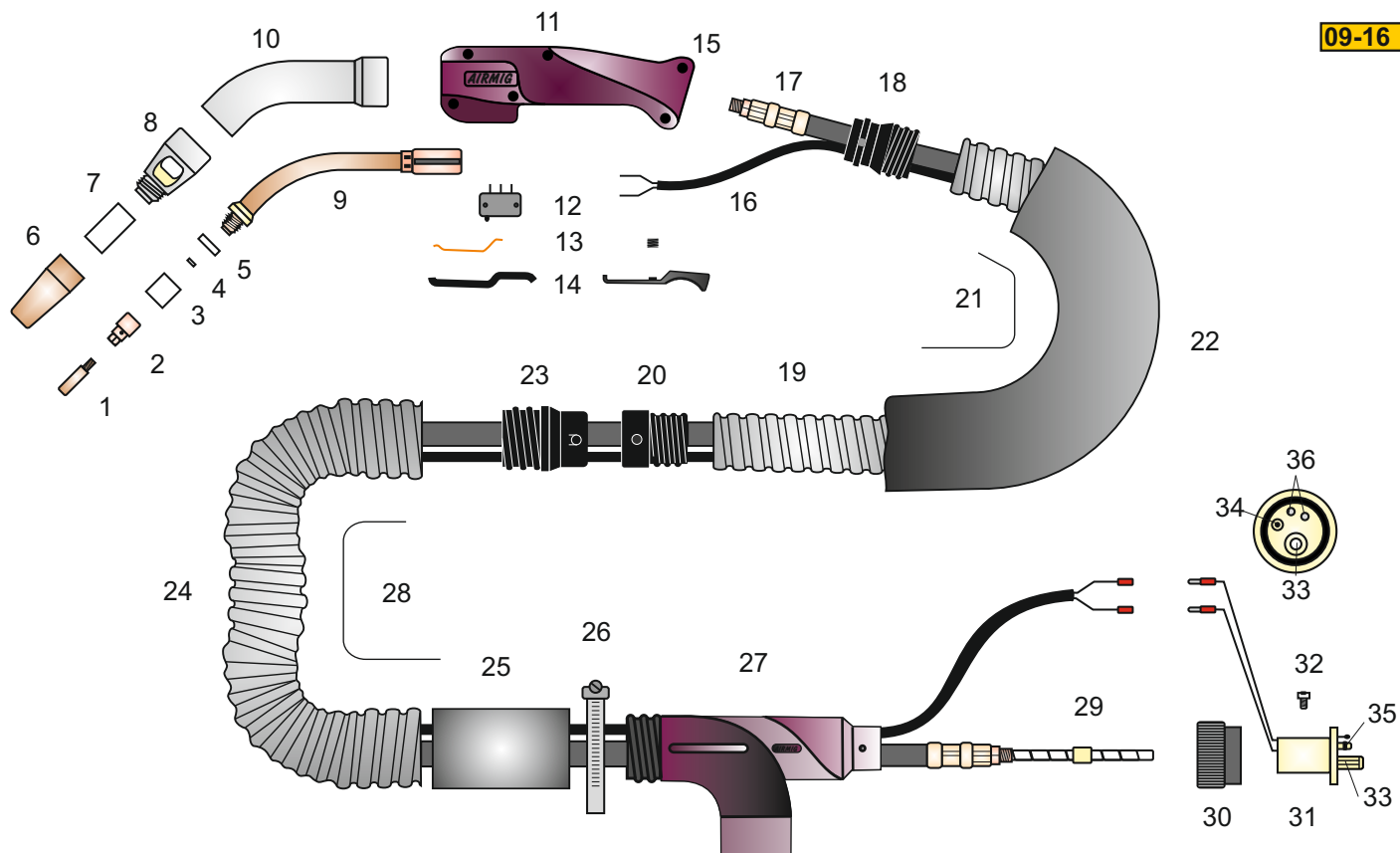

TORCHE ASPIRANTE 380 - Longueur : 4.5 m - Nouvelle poignée - Connexion EURO Réf. : AAA 3845PG

| Rep | Désignation | Référence |
|-----|---|------------------|
| 1 | Tube contact Ø8 - 8/10 - CuCrZr - | AAB 0-50 |
| 1 | Tube contact Ø8 - 10/10 - CuCrZr - | AAB 0-51 |
| 1 | Tube contact Ø8 - 12/10 - CuCrZr - | AAB 0-52 |
| 1 | Tube contact Ø8G - 12/10 - CuCrZr - | AAB 0-52G |
| 1 | Tube contact Ø8 - 8/10 - Cu - | AAB 0*50 |
| 1 | Tube contact Ø8 - 10/10 - Cu - | AAB 0*51 |
| 1 | Tube contact Ø8 - 12/10 - Cu - | AAB 0*52 |
| 2 | Diffuseur gaz | AAD 0-30 |
| 3 | Isolant diffuseur | AAE 0-45 |
| 4 | Isolant tête d'aspiration | AAE 0-32 |
| 5 | Isolant col de cygne | AAE 0-26 |
| 6 | Buse gaz Ø13 - CuCrZr - | AAC 0-36 |
| 6 | Buse gaz Ø16 - CuCrZr - | AAC 0-35 |
| 6 | Buse gaz Ø19 - CuCrZr - | AAC 0-40 |
| 6 | Buse gaz Ø16 - Cu - | AAC 0*35 |
| 7 | Isolant buse gaz Ø13 | AAE 60-46 |
| 7 | Isolant buse gaz Ø16 | AAE 4-46 |
| 7 | Isolant buse gaz Ø19 | AAE 6-46 |
| 8 | Tête d'aspiration | AAG 4-10 |
| 9 | Col de cygne 60° | AAH 38-50 |
| 9 | Col de cygne 45° | AAH 38-51 |
| 9 | Col de cygne 45°lg | AAH 38-54 |
| 10 | Lance d'aspiration 60° | AAF 4-20 |
| 10 | Lance d'aspiration 45° | AAF 4-21 |
| 10 | Lance d'aspiration 45°lg | AAF 4-22 |
| 11 | Poignée coquille | AAI 3-160 |
| 12 | Mini rupteur nu | AAK 3-800 |
| 13 | Ressort gâchette ACIER | AAJ 3-171 |

| Rep | Désignation | Référence |
|-----|--|-------------------|
| 13 | Ressort gâchette MOULEE | AAJ 3-273 |
| 14 | Gâchette ACIER | AAJ 3-170 |
| 14 | Gâchette MOULEE | AAJ 3-270 |
| 15 | Vis poignée coquille (par 10) | AAJ 0-180 |
| 16 | Câble commande cpt lg:4.5 m EURO | AAK 3-804 |
| 17 | Faisceau de puissance pour lg 4.5m | AAO 45-77 |
| 18 | Raccord poignée pour Polyur. | AAL 3-652 |
| 19 | Tuyau Ø40 Polyuréthane | AAQ T14 |
| 20 | Raccord intermédiaire Ø40 Polyur. | AAL 0-66 |
| 21 | Kit tubulure Ø40 Polyur. lg:1.4m (19 à 21) | AAM 47-93 |
| 22 | Gaine de protection tuyau Ø40 (option) | AAR C7 |
| 23 | Raccord intermédiaire Ø50 | AAL 0-72 |
| 24 | Tuyau Ø50 GUIPE | AAQ T11 |
| 25 | Renfort tuyau | AAN 0-95 |
| 26 | Collier de serrage | AAN 0-110 |
| 27 | Té de dérivation | AAP 50-115 |
| 28 | Kit tubulure Ø50 pour lg 4.5m (rep. 24 à 28) | AAM 0-72GT |
| 29 | Gaine guide fil Ø1 à 1.2 - lg 5.1m | AAR 3-126 |
| 29 | Gaine guide fil Ø1.2 à 1.6 - lg 5.1m | AAR 52-126 |
| 30 | Ecrou connexion EURO | AAP 3.409 |
| 31 | Connexion EURO | AAP 3-410 |
| 32 | Vis de blocage té EURO | AAP 3-411 |
| 33 | Entrée guide fil pour gaine 3.126 | AAP 0-515 |
| 33 | Entrée guide fil pour gaine 52.126 | AAP 0-514 |
| 34 | Tétine gaz | AAP 0-4112 |
| 35 | Joint tétine gaz (sachet de 10) | AAP 0-4110 |
| 36 | Contact électrique à ressort FIL NOIR | AAP 0-4113N |

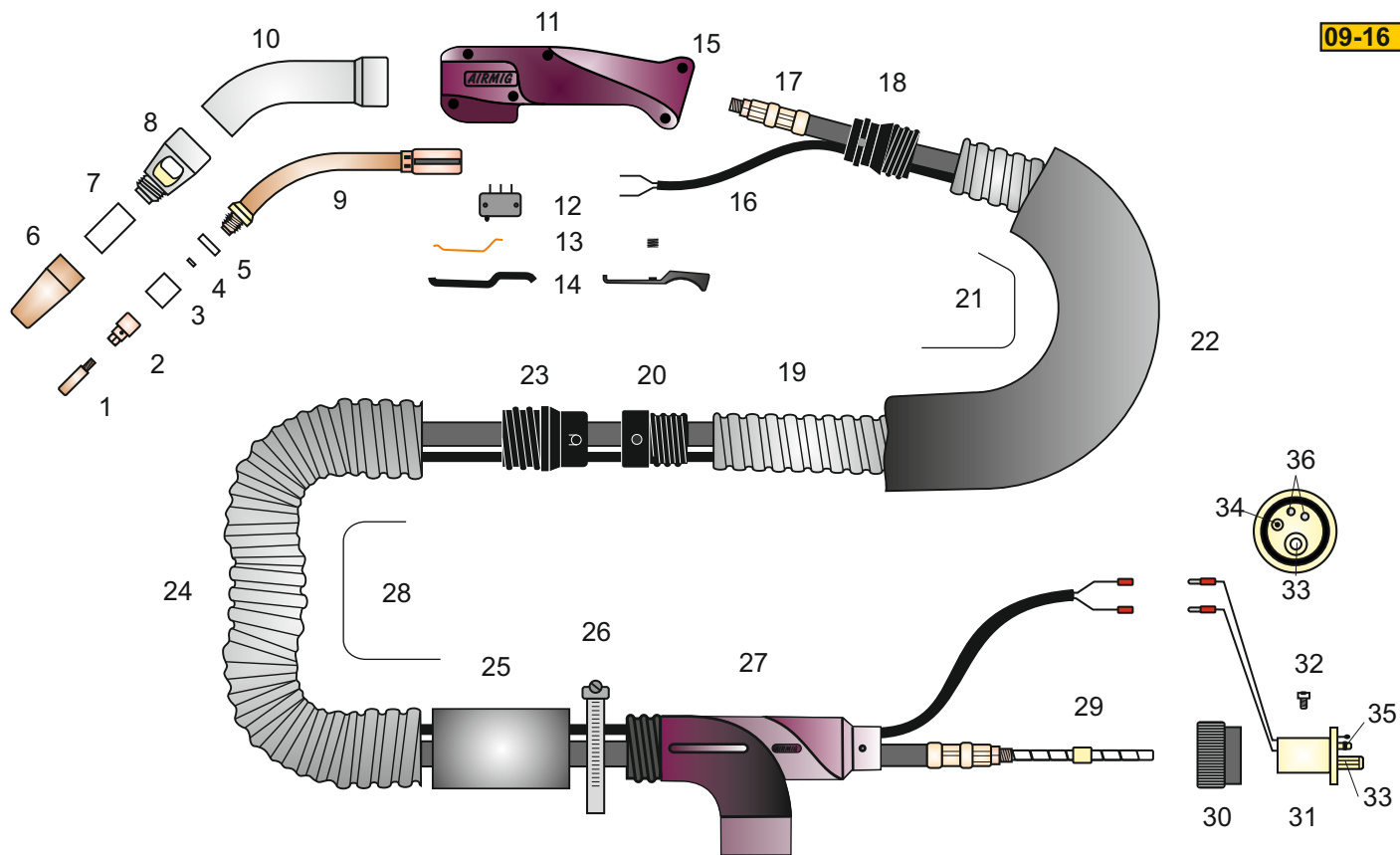

TORCHE ASPIRANTE 380 - Longueur : 5.1 m - Nouvelle poignée - Connexion EURO Réf. : AAA 3851PG

| Rep | Désignation | Référence |
|-----|---|------------------|
| 1 | Tube contact Ø8 - 8/10 - CuCrZr - | AAB 0-50 |
| 1 | Tube contact Ø8 - 10/10 - CuCrZr - | AAB 0-51 |
| 1 | Tube contact Ø8 - 12/10 - CuCrZr - | AAB 0-52 |
| 1 | Tube contact Ø8G - 12/10 - CuCrZr - | AAB 0-52G |
| 1 | Tube contact Ø8 - 8/10 - Cu - | AAB 0*50 |
| 1 | Tube contact Ø8 - 10/10 - Cu - | AAB 0*51 |
| 1 | Tube contact Ø8 - 12/10 - Cu - | AAB 0*52 |
| 2 | Diffuseur gaz | AAD 0-30 |
| 3 | Isolant diffuseur | AAE 0-45 |
| 4 | Isolant tête d'aspiration | AAE 0-32 |
| 5 | Isolant col de cygne | AAE 0-26 |
| 6 | Buse gaz Ø13 - CuCrZr - | AAC 0-36 |
| 6 | Buse gaz Ø16 - CuCrZr - | AAC 0-35 |
| 6 | Buse gaz Ø19 - CuCrZr - | AAC 0-40 |
| 6 | Buse gaz Ø16 - Cu - | AAC 0*35 |
| 7 | Isolant buse gaz Ø13 | AAE 60-46 |
| 7 | Isolant buse gaz Ø16 | AAE 4-46 |
| 7 | Isolant buse gaz Ø19 | AAE 6-46 |
| 8 | Tête d'aspiration | AAG 4-10 |
| 9 | Col de cygne 60° | AAH 38-50 |
| 9 | Col de cygne 45° | AAH 38-51 |
| 9 | Col de cygne 45°lg | AAH 38-54 |
| 10 | Lance d'aspiration 60° | AAF 4-20 |
| 10 | Lance d'aspiration 45° | AAF 4-21 |
| 10 | Lance d'aspiration 45°lg | AAF 4-22 |
| 11 | Poignée coquille | AAI 3-160 |
| 12 | Mini rupteur nu | AAK 3-800 |
| 13 | Ressort gâchette ACIER | AAJ 3-171 |

| Rep | Désignation | Référence |
|-----|--|-------------------|
| 13 | Ressort gâchette MOULEE | AAJ 3-273 |
| 14 | Gâchette ACIER | AAJ 3-170 |
| 14 | Gâchette MOULEE | AAJ 3-270 |
| 15 | Vis poignée coquille (par 10) | AAJ 0-180 |
| 16 | Câble commande cpt lg:5.1 m EURO | AAK 3-803 |
| 17 | Faisceau de puissance pour lg 5.1m | AAO 45-76 |
| 18 | Raccord poignée pour Polyur. | AAL 3-652 |
| 19 | Tuyau Ø40 Polyuréthane | AAQ T14 |
| 20 | Raccord intermédiaire Ø40 Polyur. | AAL 0-66 |
| 21 | Kit tubulure Ø40 Polyur. lg:1.4m (19 à 21) | AAM 47-93 |
| 22 | Gaine de protection tuyau Ø40 (option) | AAR C7 |
| 23 | Raccord intermédiaire Ø50 | AAL 0-72 |
| 24 | Tuyau Ø50 GUIPE | AAQ T11 |
| 25 | Renfort tuyau | AAN 0-95 |
| 26 | Collier de serrage | AAN 0-110 |
| 27 | Té de dérivation | AAP 50-115 |
| 28 | Kit tubulure Ø50 pour lg 5.1m (rep. 24 à 28) | AAM 0-71GT |
| 29 | Gaine guide fil Ø1 à 1.2 - lg 5.1m | AAR 3-126 |
| 29 | Gaine guide fil Ø1.2 à 1.6 - lg 5.1m | AAR 52-126 |
| 30 | Ecrou connexion EURO | AAP 3-409 |
| 31 | Connexion EURO | AAP 3-410 |
| 32 | Vis de blocage té EURO | AAP 3-411 |
| 33 | Entrée guide fil pour gaine 3.126 | AAP 0-515 |
| 33 | Entrée guide fil pour gaine 52.126 | AAP 0-514 |
| 34 | Tétine gaz | AAP 0-4112 |
| 35 | Joint tétine gaz (sachet de 10) | AAP 0-4110 |
| 36 | Contact électrique à ressort FIL NOIR | AAP 0-4113N |

09-16

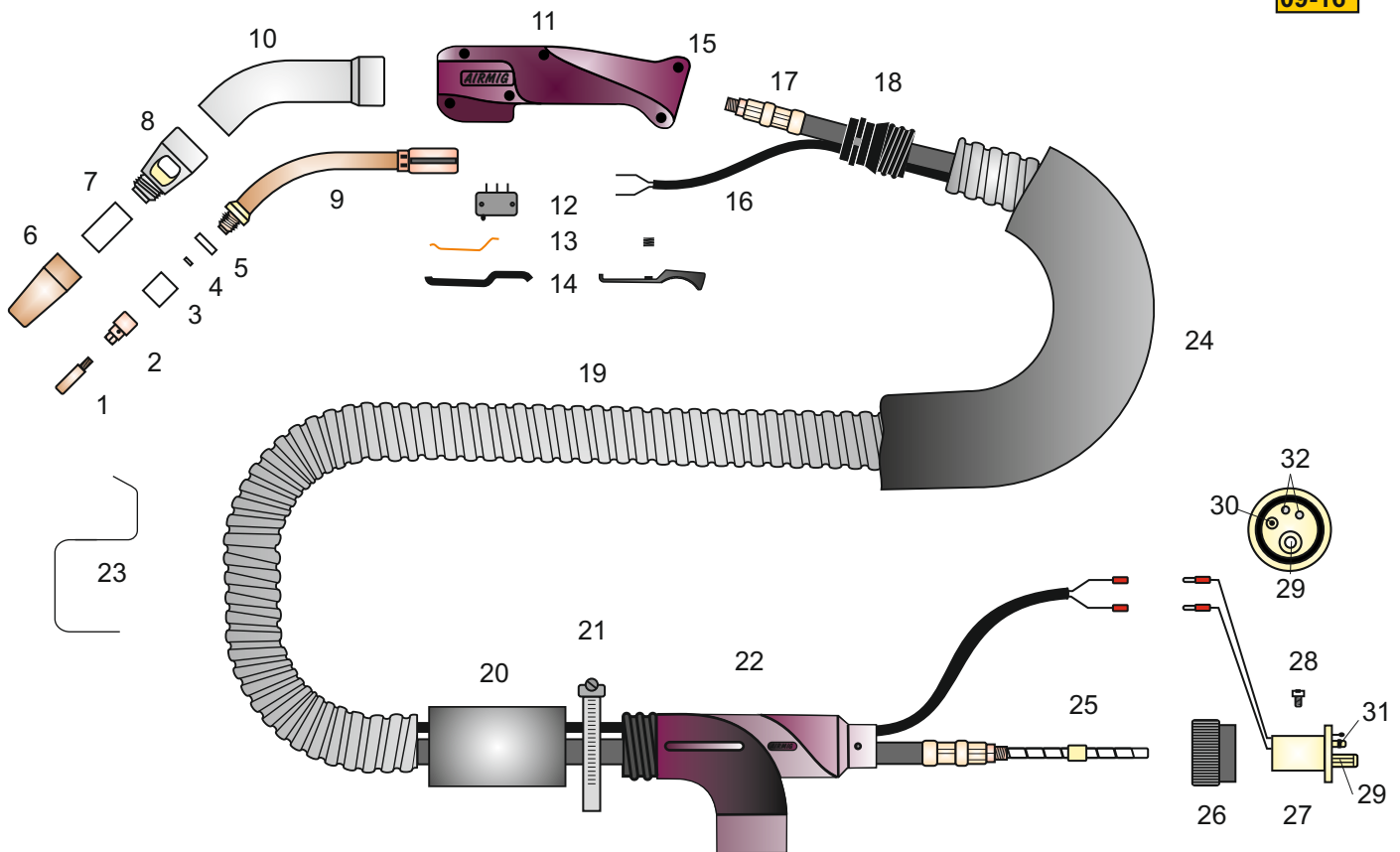

TORCHE ASPIRANTE 380 - Longueur : 5.1 m - Nouvelle poignée
- Connexion EURO - Tuyau Ø40 Polyuréthane sur la longueur

Réf. : AAA 3851P40

| Rep | Désignation | Référence |
|-----|---|------------------|
| 1 | Tube contact Ø8 - 8/10 - CuCrZr - | AAB 0-50 |
| 1 | Tube contact Ø8 - 10/10 - CuCrZr - | AAB 0-51 |
| 1 | Tube contact Ø8 - 12/10 - CuCrZr - | AAB 0-52 |
| 1 | Tube contact Ø8G - 12/10 - CuCrZr - | AAB 0-52G |
| 1 | Tube contact Ø8 - 8/10 - Cu - | AAB 0*50 |
| 1 | Tube contact Ø8 - 10/10 - Cu - | AAB 0*51 |
| 1 | Tube contact Ø8 - 12/10 - Cu - | AAB 0*52 |
| 2 | Diffuseur gaz | AAD 0-30 |
| 3 | Isolant diffuseur | AAE 0-45 |
| 4 | Isolant tête d'aspiration | AAE 0-32 |
| 5 | Isolant col de cygne | AAE 0-26 |
| 6 | Buse gaz Ø13 - CuCrZr - | AAC 0-36 |
| 6 | Buse gaz Ø16 - CuCrZr - | AAC 0-35 |
| 6 | Buse gaz Ø19 - CuCrZr - | AAC 0-40 |
| 6 | Buse gaz Ø16 - Cu - | AAC 0*35 |
| 7 | Isolant buse gaz Ø13 | AAE 60-46 |
| 7 | Isolant buse gaz Ø16 | AAE 4-46 |
| 7 | Isolant buse gaz Ø19 | AAE 6-46 |
| 8 | Tête d'aspiration | AAG 4-10 |
| 9 | Col de cygne 60° | AAH 38-50 |
| 9 | Col de cygne 45° | AAH 38-51 |
| 9 | Col de cygne 45°lg | AAH 38-54 |
| 10 | Lance d'aspiration 60° | AAF 4-20 |
| 10 | Lance d'aspiration 45° | AAF 4-21 |
| 10 | Lance d'aspiration 45°lg | AAF 4-22 |

| Rep | Désignation | Référence |
|-----|---|-------------------|
| 11 | Poignée coquille | AAI 3-160 |
| 12 | Mini rupteur nu | AAK 3-800 |
| 13 | Ressort gâchette ACIER | AAJ 3-171 |
| 13 | Ressort gâchette MOULEE | AAJ 3-273 |
| 14 | Gâchette ACIER | AAJ 3-170 |
| 14 | Gâchette MOULEE | AAJ 3-270 |
| 15 | Vis poignée coquille (par 10) | AAJ 0-180 |
| 17 | Câble commande cpt lg:5.1 m EURO | AAK 3-803 |
| 18 | Faisceau de puissance pour lg 5.1m | AAO 45-76 |
| 19 | Raccord poignée pour Polyur | AAL 3-652 |
| 20 | Tuyau Ø40 Polyur | AAQ T14 |
| 21 | Té de dérivation pour Polyur | AAP 3-116 |
| 22 | Kit tubulure Ø40 Polyur lg:5.1m (19 à 23) | AAM 47-95T |
| 23 | Gaine de protection tuyau Ø40 (option) | AAR C7 |
| 24 | Gaine guide fil Ø1 à 1.2 - lg 5.1m | AAR 3-126 |
| 24 | Gaine guide fil Ø1.2 à 1.6 - lg 5.1m | AAR 52-126 |
| 25 | Connexion EURO | AAP 3-410 |
| 26 | Vis de blocage té EURO | AAP 3-411 |
| 27 | Entrée guide fil pour gaine 3.126 | AAP 0-515 |
| 27 | Entrée guide fil pour gaine 52.126 | AAP 0-514 |
| 28 | Tétine gaz | AAP 0-4112 |
| 29 | Joint tétine gaz (sachet de 10) | AAP 0-4110 |
| 30 | Contact électrique à ressort FIL BLEU | AAP 0-4113B |
| 30 | Contact électrique à ressort fil NOIR | AAP 0-4113N |
| 32 | Ecrou connexion EURO | AAP 3-409 |

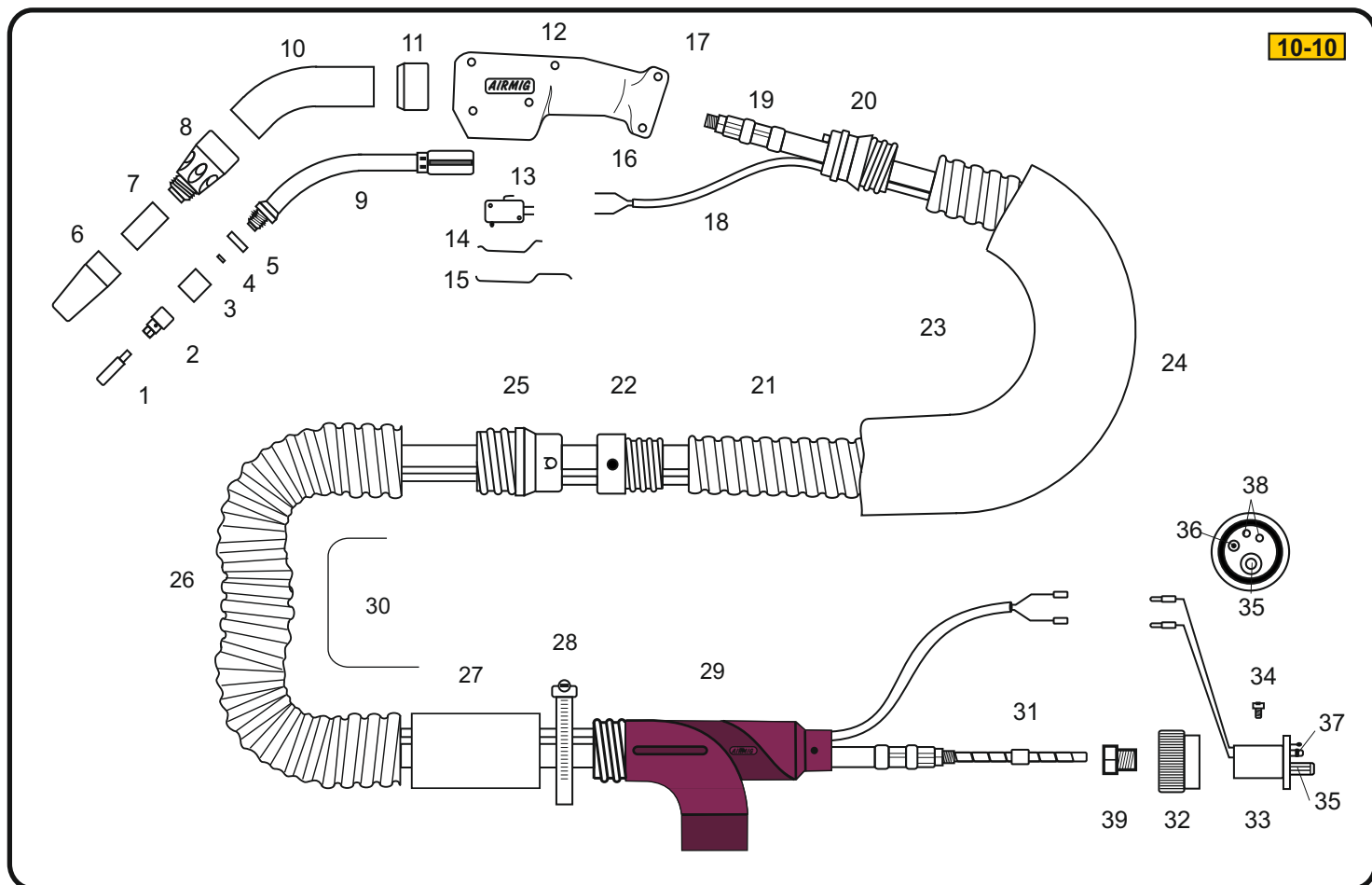

TORCHE ASPIRANTE 460 - Longueur : 3.7 m - Connexion EURO

Réf. : AAA 4637M

| Rep | Désignation | Référence |
|-----|---|-------------------|
| 1 | Tube contact Ø8 - 12/10 - CuCrZr - | AAB 0-52 |
| 1 | Tube contact Ø8 - 14/10 - CuCrZr - | AAB 0-52G |
| 1 | Tube contact Ø8 - 16/10 - CuCrZr - | AAB 0-53 |
| 1 | Tube contact Ø8 - 12/10 - Cu - | AAB 0*52 |
| 1 | Tube contact Ø8 - 16/10 - Cu - | AAB 0*53 |
| 2 | Diffuseur gaz | AAD 0-30 |
| 3 | Isolant diffuseur | AAE 0-45 |
| 4 | Isolant tête d'aspiration | AAE 0-32 |
| 5 | Isolant col de cygne | AAE 0-26 |
| 6 | Buse gaz Ø13 | AAC 0-36 |
| 6 | Buse gaz Ø16 | AAC 0-35 |
| 6 | Buse gaz Ø19 | AAC 0-40 |
| 6 | Buse gaz Ø16 | AAC 0*35 |
| 7 | Isolant buse gaz Ø13 | AAE 60-46 |
| 7 | Isolant buse gaz Ø16 | AAE 4-46 |
| 7 | Isolant buse gaz Ø19 | AAE 6-46 |
| 8 | Tête d'aspiration | AAG 4-10 |
| 9 | Col de cygne 60° | AAH 46-250 |
| 9 | Col de cygne 45° | AAH 46-251 |
| 9 | Col de cygne 45°lg | AAH 46-252 |
| 10 | Lance d'aspiration 60° | AAF 4-20 |
| 10 | Lance d'aspiration 45° | AAF 4-21 |
| 10 | Lance d'aspiration 45°lg | AAF 4-22 |
| 11 | Bague support lance | AAJ 4-190 |
| 12 | Poignée coquille | AAI 4-160 |
| 13 | Mini rupteur nu | AAK 0-800 |
| 14 | Ressort gâchette | AAJ 2-171 |

| Rep | Désignation | Référence |
|-----|--|-------------------|
| 15 | Gâchette | AAJ 2-170 |
| 16 | Vis poignée coquille (par 10) | AAJ 0-180 |
| 17 | Ecrous poignée coquille (par 6) | AAJ 0-182 |
| 18 | Câble commande cpt lg:3.7 m EURO | AAK 0-802 |
| 19 | Faisceau de puissance pour lg 3.7m | AAO 45-75 |
| 20 | Raccord poignée | AAL 4-650 |
| 21 | Tuyau Ø40 GUIPE | AAQ T10 |
| 22 | Raccord intermédiaire Ø40 PVC | AAL 3-66 |
| 23 | Kit tubulure Ø40GUIPE lg:1.4m (20 à 22) | AAM 46-92 |
| 24 | Gaine de protection tuyau Ø40 (option) | AAR C7 |
| 25 | Raccord intermédiaire Ø50 | AAL 0-72 |
| 26 | Tuyau Ø50 PVC | AAQ T5 |
| 27 | Renfort tuyau | AAN 0-95 |
| 28 | Collier de serrage | AAN 0-110 |
| 29 | Té de dérivation | AAP 50-115 |
| 30 | Kit tubulure Ø50 pour lg 3.7m (rep. 25 à 29) | AAM 0-70T |
| 31 | Gaine guide fil Ø1 à 1.2 - lg 3.7m | AAR 3-125 |
| 31 | Gaine guide fil Ø1.2 à 1.6 - lg 3.7m | AAR 52-125 |
| 32 | Ecrou connexion EURO | AAP 3-409 |
| 33 | Connexion EURO | AAP 3-410 |
| 34 | Vis de blocage té EURO | AAP 3-411 |
| 35 | Entrée guide fil pour gaine 3.125 | AAP 0-515 |
| 35 | Entrée guide fil pour gaine 52.125 | AAP 0-514 |
| 36 | Tétine gaz | AAP 0-4112 |
| 37 | Joint tétine gaz (sachet de 10) | AAP 0-4110 |
| 35 | Contact électrique à ressort fil BLEU | AAP 0-4113B |
| 38 | Contact électrique à ressort fil NOIR | AAP 0-4113N |
| 39 | Mamelon faisceau | AAP 0-408 |

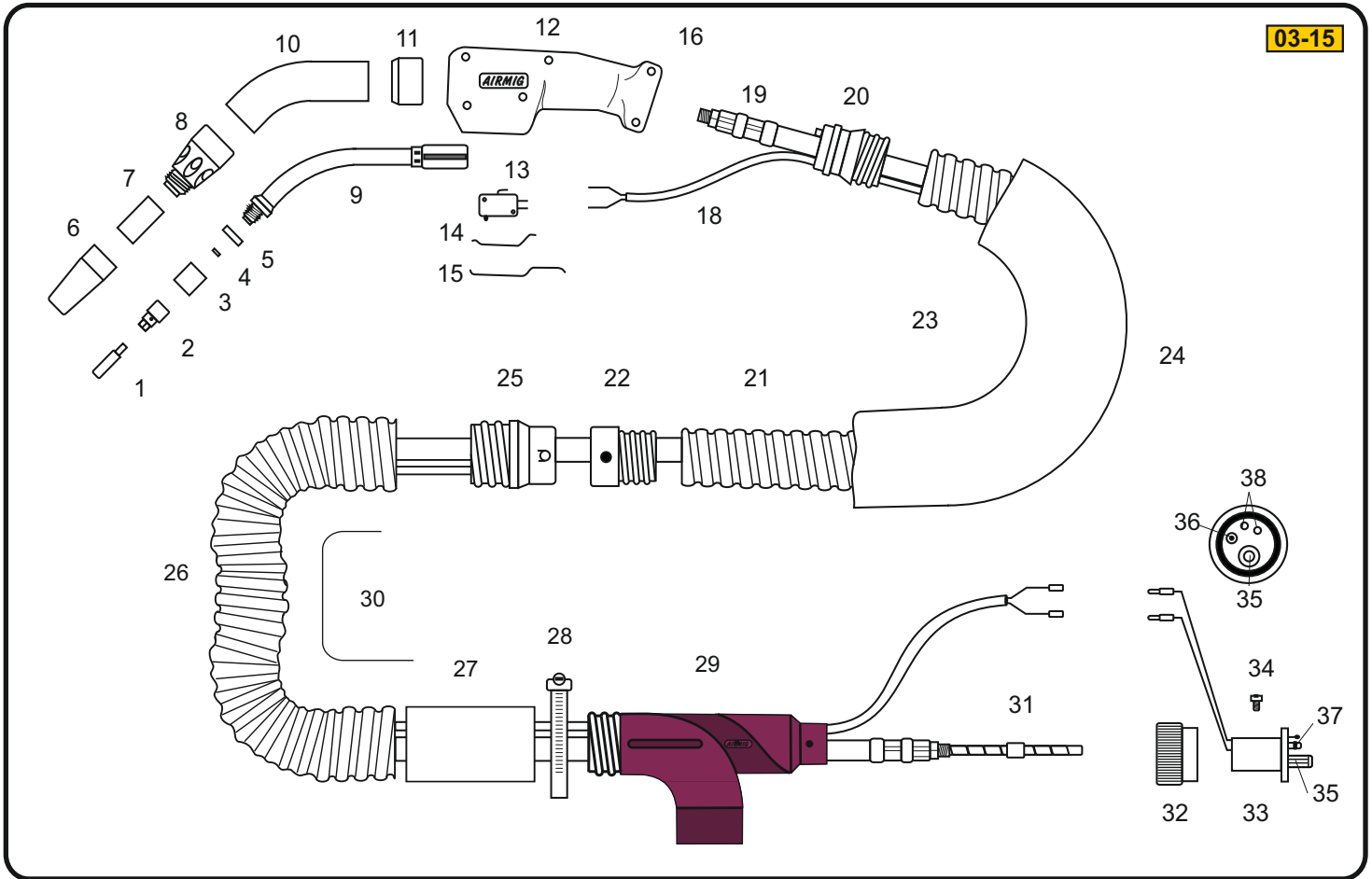

TORCHE ASPIRANTE 460 - Longueur : 5.1 m - Connexion EURO

Réf. : AAA 4651MPG

| Rep | Désignation | Référence |
|-----|---|-------------------|
| 1 | Tube contact Ø8 - 12/10 - CuCrZr - | AAB 0-52 |
| 1 | Tube contact Ø8 - 14/10 - CuCrZr - | AAB 0-52G |
| 1 | Tube contact Ø8 - 16/10 - CuCrZr - | AAB 0-53 |
| 1 | Tube contact Ø8 - 12/10 - Cu - | AAB 0*52 |
| 1 | Tube contact Ø8 - 16/10 - Cu - | AAB 0*53 |
| 2 | Diffuseur gaz | AAD 0-30 |
| 3 | Isolant diffuseur | AAE 0-45 |
| 4 | Isolant tête d'aspiration | AAE 0-32 |
| 5 | Isolant col de cygne | AAE 0-26 |
| 6 | Buse gaz Ø13 | AAC 0-36 |
| 6 | Buse gaz Ø16 | AAC 0-35 |
| 6 | Buse gaz Ø19 | AAC 0-40 |
| 6 | Buse gaz Ø16 | AAC 0*35 |
| 7 | Isolant buse gaz Ø13 | AAE 60-46 |
| 7 | Isolant buse gaz Ø16 | AAE 4-46 |
| 7 | Isolant buse gaz Ø19 | AAE 6-46 |
| 8 | Tête d'aspiration | AAG 4-10 |
| 9 | Col de cygne 60° | AAH 46-250 |
| 9 | Col de cygne 45° | AAH 46-251 |
| 9 | Col de cygne 45°lg | AAH 46-252 |
| 10 | Lance d'aspiration 60° | AAF 4-20 |
| 10 | Lance d'aspiration 45° | AAF 4-21 |
| 10 | Lance d'aspiration 45°lg | AAF 4-22 |
| 11 | Bague support lance | AAJ 4-190 |
| 12 | Poignée coquille | AAI 4-160 |
| 13 | Mini rupteur nu | AAK 0-800 |
| 14 | Ressort gâchette | AAJ 2-171 |

| Rep | Désignation | Référence |
|-----|--|-------------------|
| 15 | Gâchette | AAJ 2-170 |
| 16 | Vis poignée coquille (par 10) | AAJ 0-180 |
| 17 | Ecrous poignée coquille (par 6) | AAJ 0-182 |
| 18 | Câble commande cpt lg:5.1 m EURO | AAK 0-803 |
| 19 | Faisceau de puissance pour lg 5.1m | AAO 45-76 |
| 20 | Raccord poignée | AAL 4-650 |
| 21 | Tuyau Ø40 Polyuréthane | AAQ T14 |
| 22 | Raccord intermédiaire Ø40 Polyur | AAL 0-66 |
| 23 | Kit tubulure Ø40 Polyur lg:1.4m (20 à 22) | AAM 47-94 |
| 24 | Gaine de protection tuyau Ø40 (option) | AAR C10 |
| 25 | Raccord intermédiaire Ø50 | AAL 0-72 |
| 26 | Tuyau Ø50 GUIPE | AAQ T11 |
| 27 | Renfort tuyau | AAN 0-95 |
| 28 | Collier de serrage | AAN 0-110 |
| 29 | Té de dérivation | AAP 50-115 |
| 30 | Kit tubulure Ø50 pour lg 5.1m (rep. 25 à 29) | AAM 0-71GT |
| 31 | Gaine guide fil Ø1.2 à 1.6 - lg 5.1m | AAR 3-126 |
| 31 | Gaine guide fil Ø1.2 à 1.6 - lg 5.1m | AAR 52-126 |
| 32 | Ecrou connexion EURO | AAP 3-409 |
| 33 | Connexion EURO | AAP 3-410 |
| 34 | Vis de blocage té EURO | AAP 3-411 |
| 35 | Entrée guide fil pour gaine 3.126 | AAP 0-515 |
| 35 | Entrée guide fil pour gaine 52.126 | AAP 0-514 |
| 36 | Tétine gaz | AAP 0-4112 |
| 37 | Joint tétine gaz (sachet de 10) | AAP 0-4110 |
| 38 | Contact électrique à ressort fil NOIR | AAP 0-4113N |

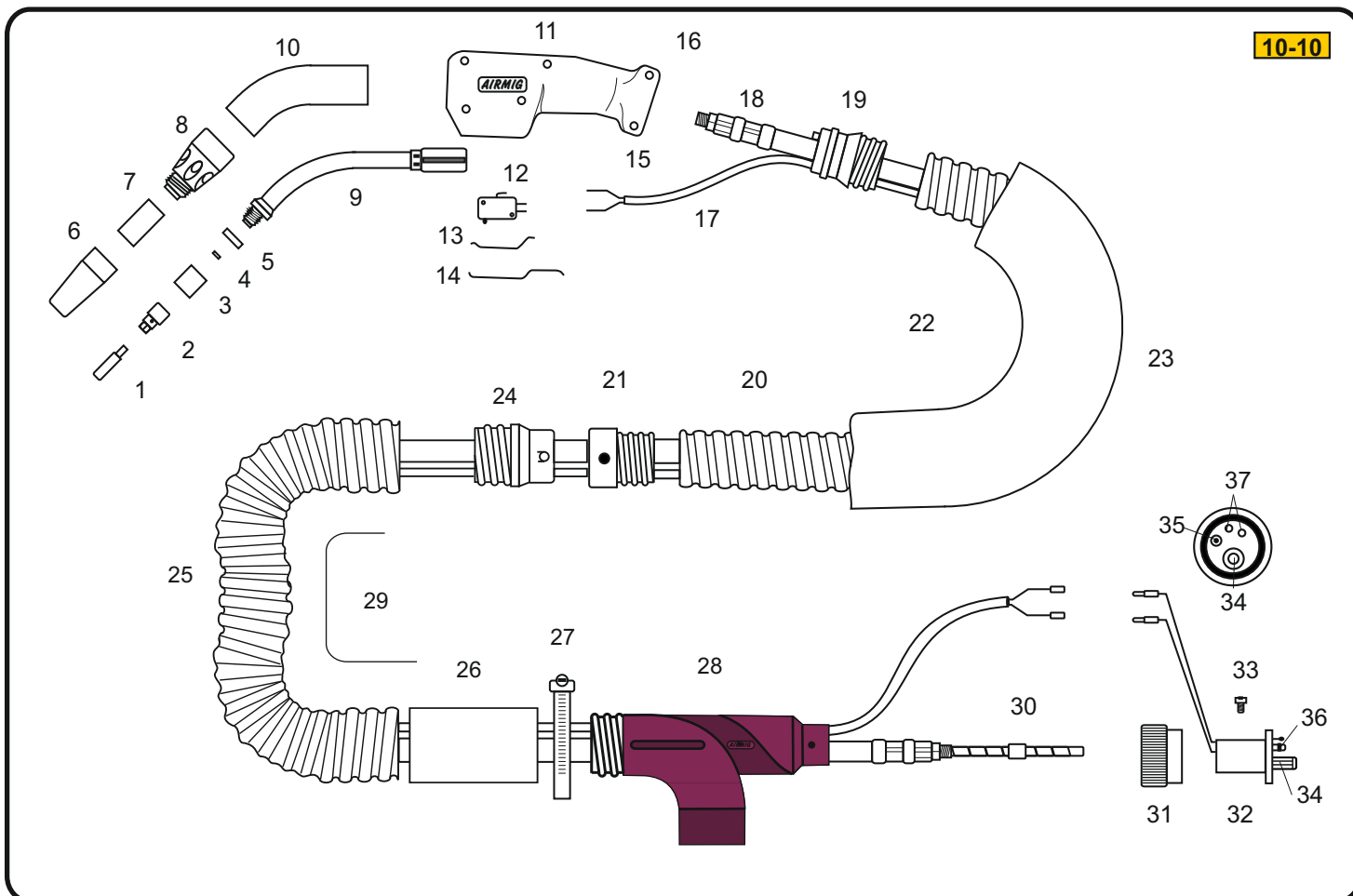

TORCHE ASPIRANTE 520 - Longueur : 3.7 m - Connexion EURO

Réf. : AAA 5237M

| Rep | Désignation | Référence |
|-----|---|-------------------|
| 1 | Tube contact Ø8 - 12/10 - CuCrZr - | AAB 0-52 |
| 1 | Tube contact Ø8 - 14/10 - CuCrZr - | AAB 0-52G |
| 1 | Tube contact Ø8 - 16/10 - CuCrZr - | AAB 0-53 |
| 1 | Tube contact Ø8 - 12/10 - Cu - | AAB 0*52 |
| 1 | Tube contact Ø8 - 16/10 - Cu - | AAB 0*53 |
| 2 | Diffuseur gaz | AAD 0-30 |
| 3 | Isolant diffuseur | AAE 0-45 |
| 4 | Isolant tête d'aspiration | AAE 0-32 |
| 5 | Isolant col de cygne | AAE 0-26 |
| 6 | Buse gaz Ø13 - CuCrZr - | AAC 0-36 |
| 6 | Buse gaz Ø16 - CuCrZr - | AAC 0-35 |
| 6 | Buse gaz Ø19 - CuCrZr - | AAC 0-40 |
| 6 | Buse gaz Ø16 - Cu - | AAC 0*35 |
| 7 | Isolant buse gaz Ø13 | AAE 60-46 |
| 7 | Isolant buse gaz Ø16 | AAE 4-46 |
| 7 | Isolant buse gaz Ø19 | AAE 6-46 |
| 8 | Tête d'aspiration | AAG 6-10 |
| 9 | Col de cygne 60° | AAH 55-250 |
| 9 | Col de cygne 45° | AAH 55-251 |
| 10 | Lance d'aspiration 60° | AAF 5-23 |
| 10 | Lance d'aspiration 45° | AAF 5-21 |
| 11 | Poignée coquille | AAI 4-160 |
| 12 | Mini rupteur nu | AAK 0-800 |
| 13 | Ressort gâchette | AAJ 2-171 |
| 14 | Gâchette | AAJ 2-170 |

| Rep | Désignation | Référence |
|-----|--|-------------------|
| 15 | Vis poignée coquille (par 10) | AAJ 0-180 |
| 16 | Ecrous poignée coquille (par 6) | AAJ 0-182 |
| 17 | Câble commande cpt lg:3.7 m EURO | AAK 0-802 |
| 18 | Faisceau de puissance pour lg 3.7m | AAO 45-75 |
| 19 | Raccord poignée | AAL 4-650 |
| 20 | Tuyau Ø40 GUIPE | AAQ T10 |
| 21 | Raccord intermédiaire Ø40 PVC | AAL 3-66 |
| 22 | Kit tubulure Ø40 GUIPE lg:1.4m (19 à 21) | AAM 46-92 |
| 23 | Gaine de protection tuyau Ø40 (option) | AAR C7 |
| 24 | Raccord intermédiaire Ø50 | AAL 0-72 |
| 25 | Tuyau Ø50 PVC | AAQ T5 |
| 26 | Renfort tuyau | AAN 0-95 |
| 27 | Collier de serrage | AAN 0-110 |
| 28 | Té de dérivation | AAP 50-115 |
| 29 | Kit tubulure Ø50 pour lg 3.7m (rep. 24 à 28) | AAM 0-70T |
| 30 | Gaine guide fil Ø1.2 à 1.6 - lg 3.7m | AAE 52-125 |
| 30 | Gaine guide fil Ø1.6 à 2.4 - lg 3.7m | AAE 62-125 |
| 31 | Ecrou Connexion EURO | AAP 3-409 |
| 32 | Connexion EURO | AAP 3-410 |
| 33 | Vis de blocage té EURO | AAP 3-411 |
| 34 | Entrée guide fil pour gaine 52.125 et 62.125 | AAP 0-514 |
| 35 | Tétine gaz | AAP 0-4112 |
| 36 | Joint tétine gaz (sachet de 10) | AAP 0-4110 |
| 37 | Contact électrique à ressort fil BLEU | AAP 0-4113B |
| 37 | Contact électrique à ressort fil NOIR | AAP 0-4113N |

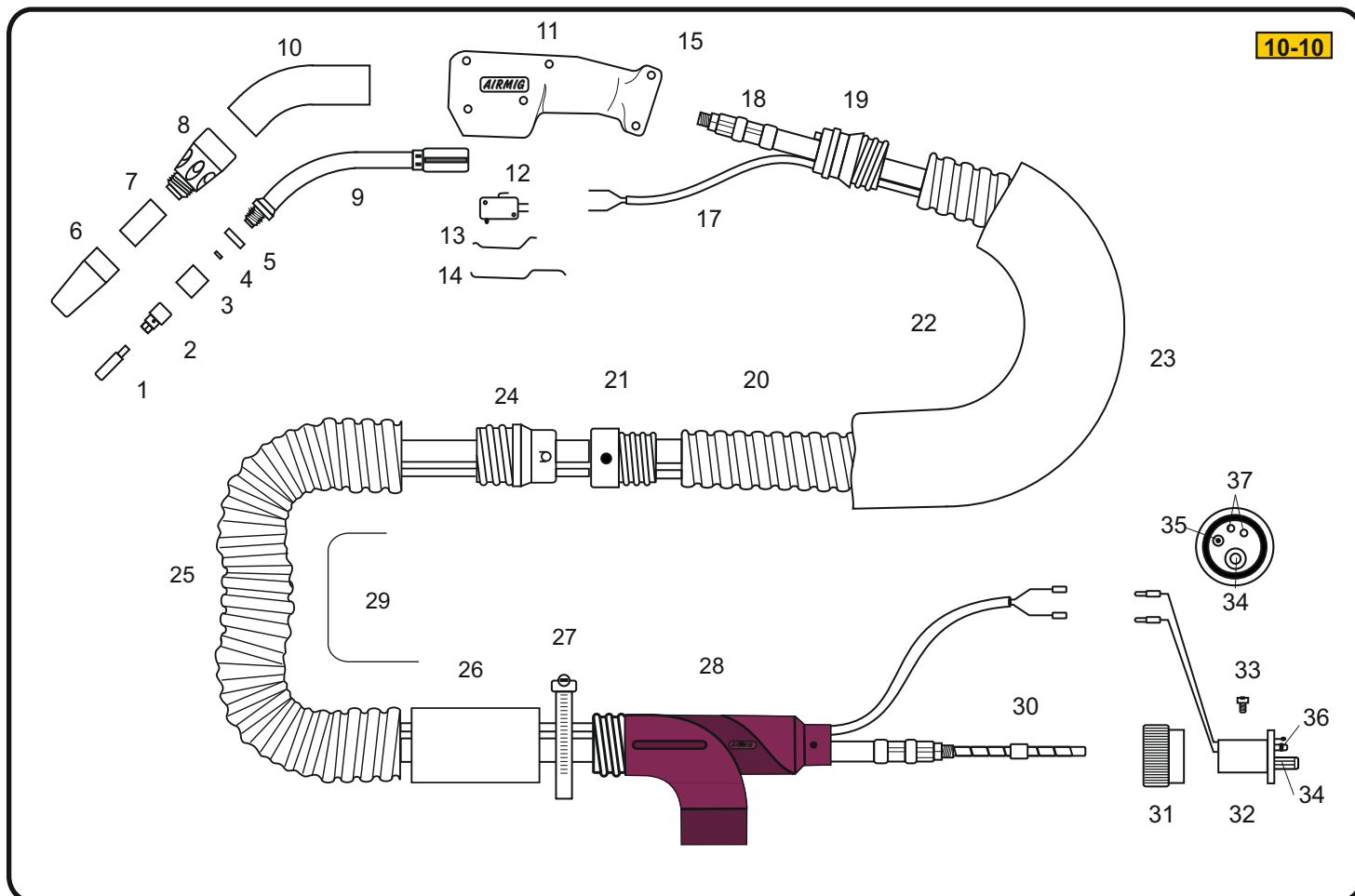

TORCHE ASPIRANTE 520 - Longueur : 5.1 m - Connexion EURO **Réf. : AAA 5251M**

| Rep | Désignation | Référence |
|-----|---|-------------------|
| 1 | Tube contact Ø8 - 12/10 - CuCrZr - | AAB 0-52 |
| 1 | Tube contact Ø8 - 14/10 - CuCrZr - | AAB 0-52G |
| 1 | Tube contact Ø8 - 16/10 - CuCrZr - | AAB 0-53 |
| 1 | Tube contact Ø8 - 12/10 - Cu - | AAB 0*52 |
| 1 | Tube contact Ø8 - 16/10 - Cu - | AAB 0*53 |
| 2 | Diffuseur gaz | AAD 0-30 |
| 3 | Isolant diffuseur | AAE 0-45 |
| 4 | Isolant tête d'aspiration | AAE 0-32 |
| 5 | Isolant col de cygne | AAE 0-26 |
| 6 | Buse gaz Ø13 - CuCrZr - | AAC 0-36 |
| 6 | Buse gaz Ø16 - CuCrZr - | AAC 0-35 |
| 6 | Buse gaz Ø19 - CuCrZr - | AAC 0-40 |
| 6 | Buse gaz Ø16 - Cu - | AAC 0*35 |
| 7 | Isolant buse gaz Ø13 | AAE 60-46 |
| 7 | Isolant buse gaz Ø16 | AAE 4-46 |
| 7 | Isolant buse gaz Ø19 | AAE 6-46 |
| 8 | Tête d'aspiration | AAG 6-10 |
| 9 | Col de cygne 60° | AAH 55-250 |
| 9 | Col de cygne 45° | AAH 55-251 |
| 10 | Lance d'aspiration 60° | AAF 5-23 |
| 10 | Lance d'aspiration 45° | AAF 5-21 |
| 11 | Poignée coquille | AAI 4-160 |
| 12 | Mini rupteur nu | AAK 0-800 |
| 13 | Ressort gâchette | AAJ 2-171 |
| 14 | Gâchette | AAJ 2-170 |

| Rep | Désignation | Référence |
|-----|--|-------------------|
| 15 | Vis poignée coquille (par 10) | AAJ 0-180 |
| 16 | Ecrous poignée coquille (par 6) | AAJ 0-182 |
| 17 | Câble commande cpt lg:5.1 m EURO | AAK 0-803 |
| 18 | Faisceau de puissance pour lg 5.1m | AAO 45-76 |
| 19 | Raccord poignée | AAL 4-650 |
| 20 | Tuyau Ø40 GUIPE | AAQ T10 |
| 21 | Raccord intermédiaire Ø40 | AAL 3-66 |
| 22 | Kit tubulure Ø40 GUIPE lg:1.4m (19 à 21) | AAM 46-92 |
| 23 | Gaine de protection tuyau Ø40 (option) | AAR C7 |
| 24 | Raccord intermédiaire Ø50 | AAL 0-72 |
| 25 | Tuyau Ø50 PVC | AAQ T5 |
| 26 | Renfort tuyau | AAN 0-95 |
| 27 | Collier de serrage | AAN 0-110 |
| 28 | Té de dérivation | AAP 50-115 |
| 29 | Kit tubulure Ø50 pour lg 5.1m (rep. 24 à 28) | AAM 0-71T |
| 30 | Gaine guide fil Ø1.2 à 1.6 - lg 5.1m | AAE 52-126 |
| 30 | Gaine guide fil Ø1.6 à 2.4 - lg 5.1m | AAE 62-126 |
| 31 | Ecrou Connexion EURO | AAP 3-409 |
| 32 | Connexion EURO | AAP 3-410 |
| 33 | Vis de blocage té EURO | AAP 3-411 |
| 34 | Entrée guide fil pour gaine 52.126 et 62.126 | AAP 0-514 |
| 35 | Tétine gaz | AAP 0-4112 |
| 36 | Joint tétine gaz (sachet de 10) | AAP 0-4110 |
| 37 | Contact électrique à ressort fil BLEU | AAP 0-4113B |
| 37 | Contact électrique à ressort fil NOIR | AAP 0-4113N |

10-10

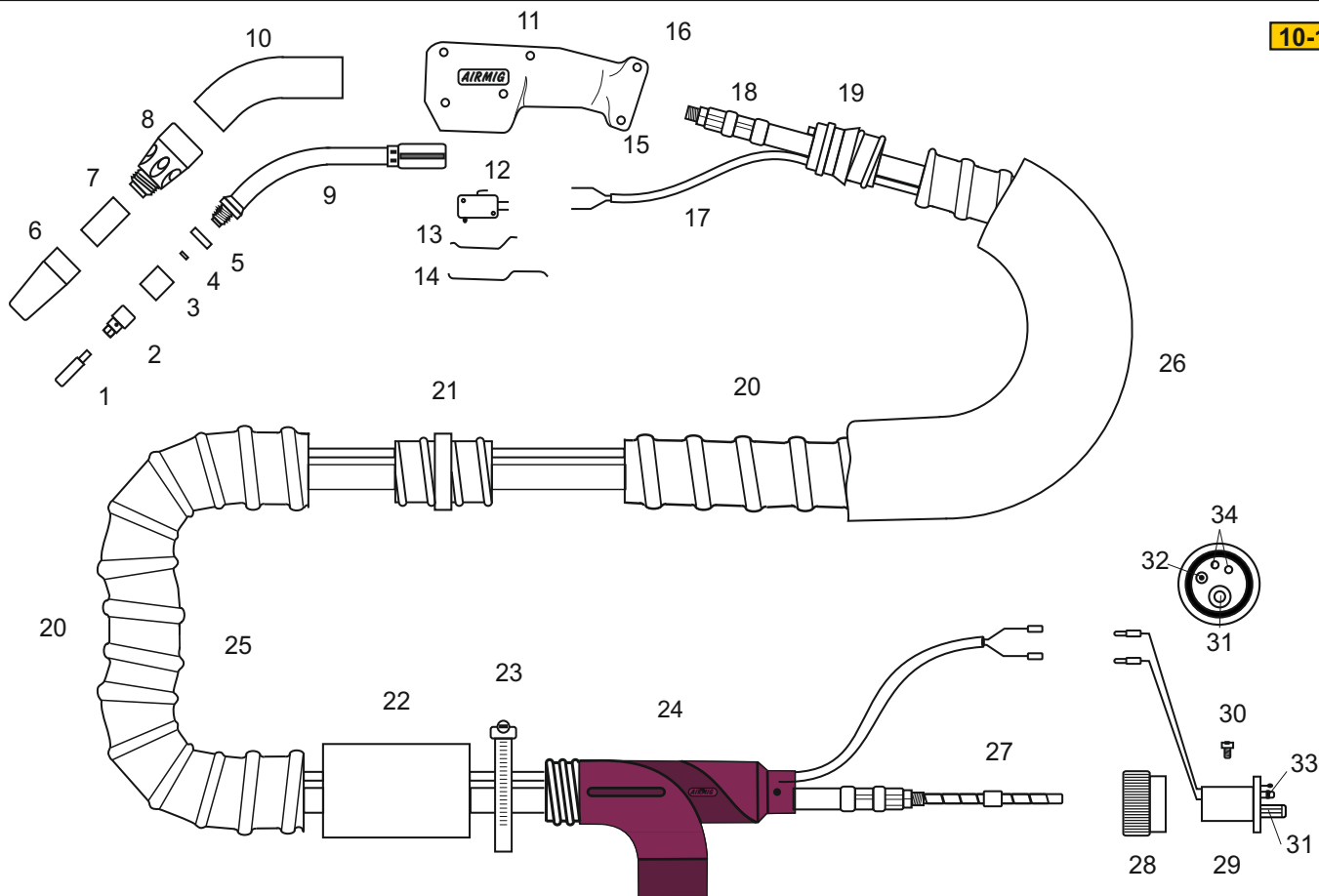

TORCHE ASPIRANTE 550 - Longueur : 3.7 m - Connexion EURO

Réf. : AAA 5537M

| Rep | Désignation | Référence |
|-----|---|-------------------|
| 1 | Tube contact Ø8 - 16/10 - CuCrZr - | AAB 0-53 |
| 1 | Tube contact Ø8 - 20/10 - CuCrZr - | AAB 0-54 |
| 1 | Tube contact Ø8 - 24/10 - CuCrZr - | AAB 0-55 |
| 1 | Tube contact Ø8 - 16/10 - Cu - | AAB 0*53 |
| 1 | Tube contact Ø8 - 20/10 - Cu - | AAB 0*54 |
| 1 | Tube contact Ø8 - 24/10 - Cu - | AAB 0*55 |
| 2 | Diffuseur gaz | AAD 0-30 |
| 3 | Isolant diffuseur | AAE 0-45 |
| 4 | Isolant tête d'aspiration | AAE 0-32 |
| 5 | Isolant col de cygne | AAE 0-26 |
| 6 | Buse gaz Ø13 - CuCrZr - | AAC 0-36 |
| 6 | Buse gaz Ø16 - CuCrZr - | AAC 0-35 |
| 6 | Buse gaz Ø19 - CuCrZr - | AAC 0-40 |
| 6 | Buse gaz Ø16 - Cu - | AAC 0*35 |
| 7 | Isolant buse gaz Ø13 | AAE 60-46 |
| 7 | Isolant buse gaz Ø16 | AAE 4-46 |
| 7 | Isolant buse gaz Ø19 | AAE 6-46 |
| 8 | Tête d'aspiration | AAG 6-10 |
| 9 | Col de cygne 45° | AAH 55-251 |
| 9 | Col de cygne 30° | AAH 55-250 |
| 9 | Col de cygne 60° | AAH 55-252 |
| 10 | Lance d'aspiration 45° | AAF 5-21 |
| 10 | Lance d'aspiration 30°(souple) | AAF 5-24 |
| 10 | Lance d'aspiration 60° | AAF 5-23 |
| 11 | Poignée coquille | AAI 4-160 |

| Rep | Désignation | Référence |
|-----|--|--------------|
| 12 | Mini rupteur nu | AAK 0-800 |
| 13 | Ressort gâchette | AAJ 2-171 |
| 14 | Gâchette | AAJ 2-170 |
| 15 | Vis poignée coquille (par 10) | AAJ 0-180 |
| 16 | Ecrous poignée coquille (par 6) | AAJ 0-182 |
| 17 | Câble commande cpt lg:3.7 m EURO | AAK 0-802 |
| 18 | Faisceau de puissance pour lg 3.7m | AAO 60-75 |
| 19 | Raccord poignée | AAL 5-651 |
| 20 | Tuyau Ø50 Néoprène | AAQ T8 |
| 21 | Raccord intermediaire Ø50x50 NE | AAL 6-66 |
| 22 | Renfort tuyau | AAN 6-95 |
| 23 | Collier de serrage | AAN 6-110 |
| 24 | Té de dérivation | AAP 50-115NE |
| 25 | Kit tubulure Ø50 pour lg 3.7m (rep. 19 à 24) | AAM 5-37T |
| 26 | Protection tuyau 50 NE (option) | AAR C9 |
| 27 | Gaine guide fil Ø1.6 à 2.4 - lg 3.7m | AAR 62-125 |
| 28 | Ecrou connexion EURO | AAP 3-409 |
| 29 | Connexion EURO | AAP 3-410 |
| 30 | Vis de blocage té EURO | AAP 3-411 |
| 31 | Entrée guide fil pour gaine 62.125/6 | AAP 0-514 |
| 32 | Tétine gaz | AAP 0-4112 |
| 33 | Joint tétine gaz (sachet de 10) | AAP 0-4110 |
| 34 | Contact électrique à ressort fil BLEU | AAP 0-4113B |
| 34 | Contact électrique à ressort fil NOIR | AAP 0-4113N |

10-10

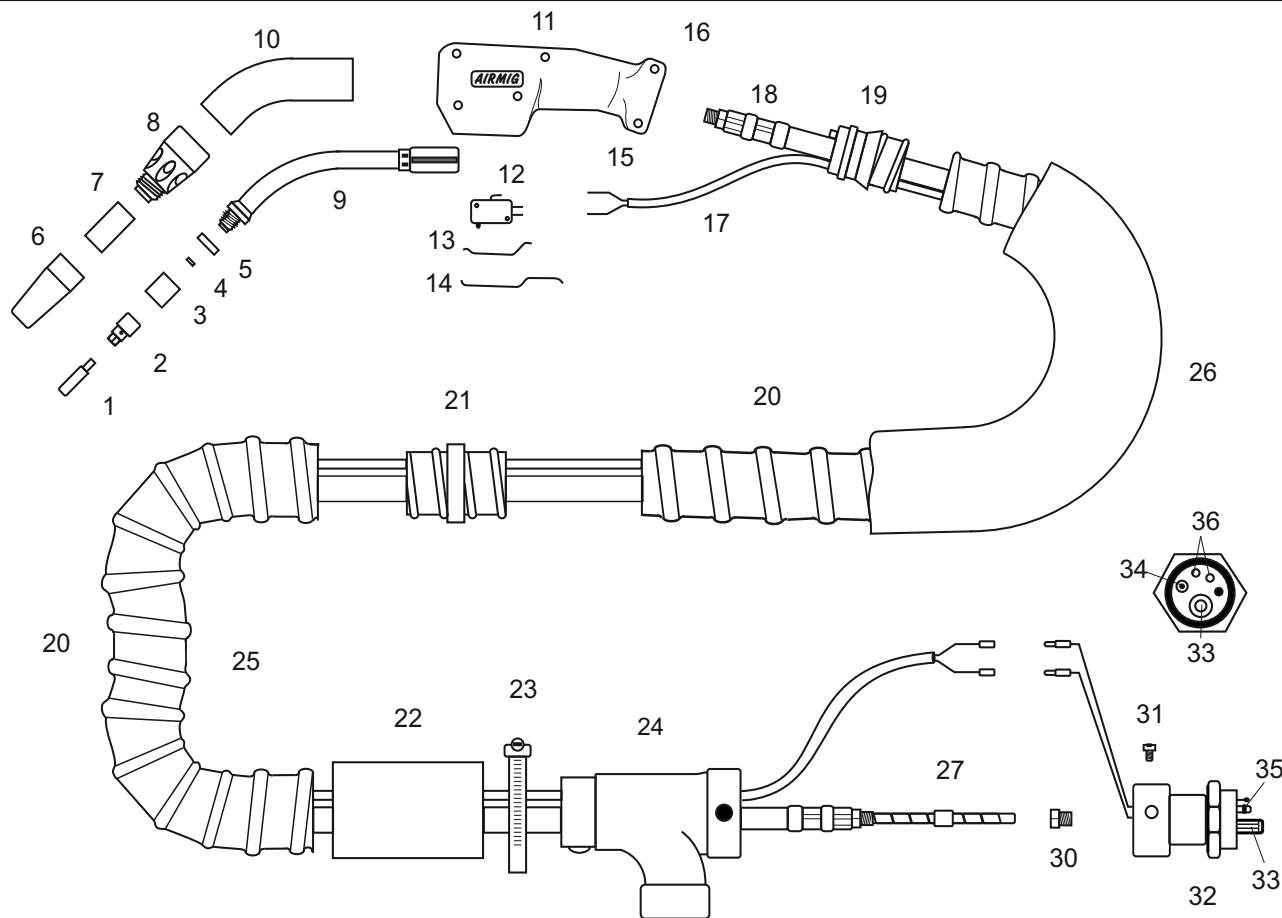

TORCHE ASPIRANTE 600 - Longueur : 3.7 m - Connexion EURO

Réf. : AAA 6037M

| Rep | Désignation | Référence |
|-----|---|-------------------|
| 1 | Tube contact Ø8 - 16/10 - CuCrZr - | AAB 0-53 |
| 1 | Tube contact Ø8 - 20/10 - CuCrZr - | AAB 0-54 |
| 1 | Tube contact Ø8 - 24/10 - CuCrZr - | AAB 0-55 |
| 1 | Tube contact Ø8 - 16/10 - Cu - | AAB 0*53 |
| 1 | Tube contact Ø8 - 20/10 - Cu - | AAB 0*54 |
| 1 | Tube contact Ø8 - 24/10 - Cu - | AAB 0*55 |
| 2 | Diffuseur gaz | AAD 0-30 |
| 3 | Isolant diffuseur | AAE 0-45 |
| 4 | Isolant tête d'aspiration | AAE 0-32 |
| 5 | Isolant col de cygne | AAE 0-26 |
| 6 | Buse gaz Ø13 - CuCrZr - | AAC 0-36 |
| 6 | Buse gaz Ø16 - CuCrZr - | AAC 0-35 |
| 6 | Buse gaz Ø19 - CuCrZr - | AAC 0-40 |
| 6 | Buse gaz Ø16 - Cu - | AAC 0*35 |
| 7 | Isolant buse gaz Ø13 | AAE 60-46 |
| 7 | Isolant buse gaz Ø16 | AAE 4-46 |
| 7 | Isolant buse gaz Ø19 | AAE 6-46 |
| 8 | Tête d'aspiration | AAG 6-10 |
| 9 | Col de cygne 60° | AAH 60-250 |
| 9 | Col de cygne 45° | AAH 55-251 |
| 10 | Lance d'aspiration 60° | AAF 6-20 |
| 10 | Lance d'aspiration 45° | AAF 5-21 |
| 11 | Poignée coquille | AAI 4-160 |
| 12 | Mini rupteur nu | AAK 0-800 |
| 13 | Ressort gâchette | AAJ 2-171 |
| 14 | Gâchette | AAJ 2-170 |

| Rep | Désignation | Référence |
|-----|--|-------------|
| 15 | Vis poignée coquille (par 10) | AAJ 0-180 |
| 16 | Ecrous poignée coquille (par 6) | AAJ 0-182 |
| 17 | Câble commande cpt lg:3.7 m EURO | AAK 0-802 |
| 18 | Faisceau de puissance pour lg 3.7m | AAO 60-75 |
| 19 | Raccord poignée | AAL 5-651 |
| 20 | Tuyau Ø50 Néoprène | AAQ T8 |
| 21 | Raccord intermediaire Ø50x50 NE | AAL 6-66 |
| 22 | Renfort tuyau | AAN 6-95 |
| 23 | Collier de serrage | AAN 6-110 |
| 24 | Té de dérivation | AAP 0-115 |
| 25 | Kit tubulure Ø50 pour lg 3.7m (rep. 19 à 24) | AAM 5-37 |
| 26 | Protection tuyau 50 NE (option) | AAR C9 |
| 27 | Gaine guide fil Ø1.6 à 2.4 - lg 3.7m | AAR 62-125 |
| 30 | Mamelon faisceau | AAP 0-408 |
| 31 | Vis de blocage té EURO | AAP 0-411 |
| 32 | Connexion EURO | AAP 0-410 |
| 33 | Entrée guide fil pour gaine 62.125/6 | AAP 0-514 |
| 34 | Tétine gaz | AAP 0-4112 |
| 35 | Joint tétine gaz (sachet de 10) | AAP 0-4110 |
| 36 | Contact électrique à ressort fil BLEU | AAP 0-4113B |
| 36 | Contact électrique à ressort fil NOIR | AAP 0-4113N |

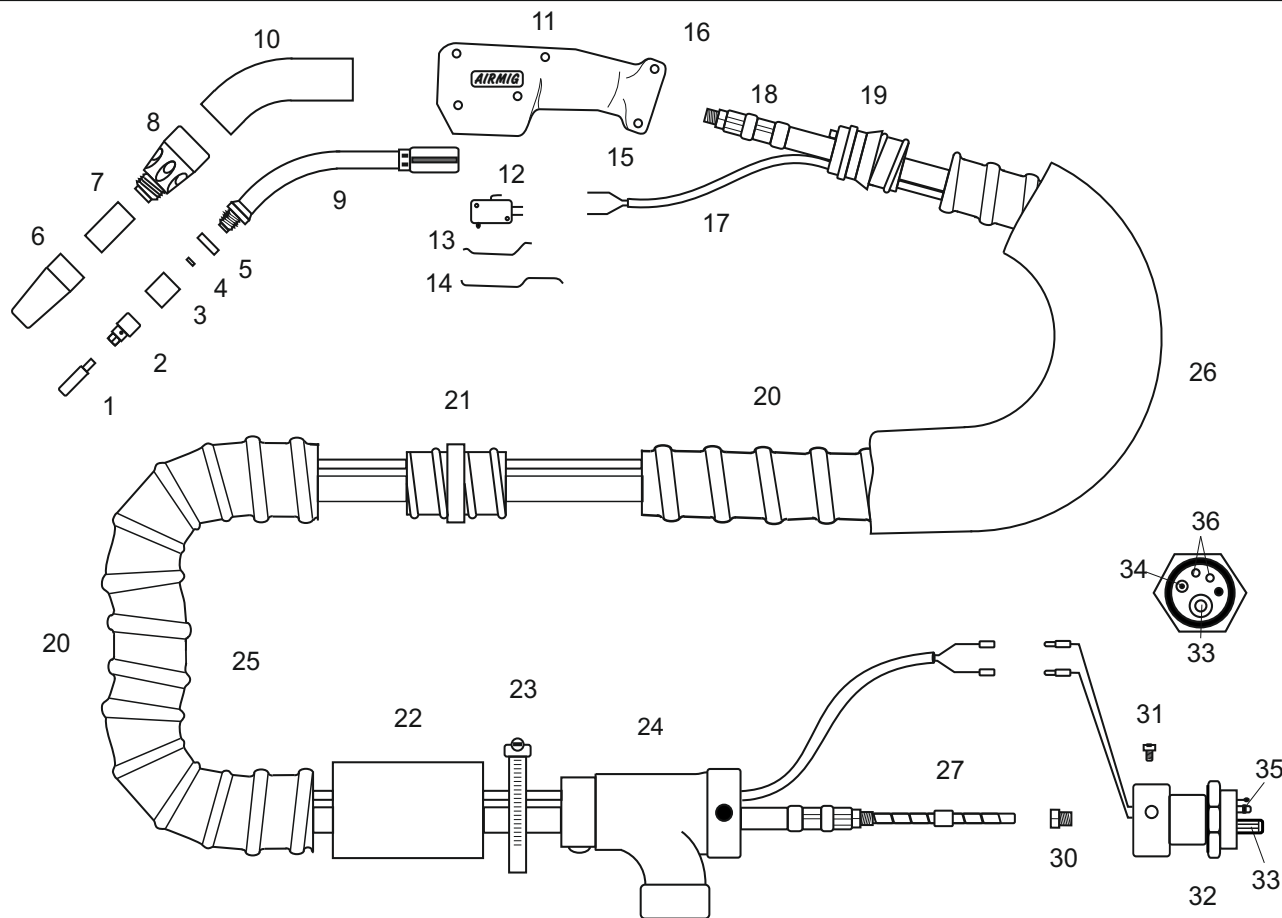

TORCHE ASPIRANTE 600 - Longueur : 5.1 m - Connexion EURO

Réf. : AAA 6051M

| Rep | Désignation | Référence |
|-----|---|-------------------|
| 1 | Tube contact Ø8 - 16/10 - CuCrZr - | AAB 0-53 |
| 1 | Tube contact Ø8 - 20/10 - CuCrZr - | AAB 0-54 |
| 1 | Tube contact Ø8 - 24/10 - CuCrZr - | AAB 0-55 |
| 1 | Tube contact Ø8 - 16/10 - Cu - | AAB 0*53 |
| 1 | Tube contact Ø8 - 20/10 - Cu - | AAB 0*54 |
| 1 | Tube contact Ø8 - 24/10 - Cu - | AAB 0*55 |
| 2 | Diffuseur gaz | AAD 0-30 |
| 3 | Isolant diffuseur | AAE 0-45 |
| 4 | Isolant tête d'aspiration | AAE 0-32 |
| 5 | Isolant col de cygne | AAE 0-26 |
| 6 | Buse gaz Ø13 - CuCrZr - | AAC 0-36 |
| 6 | Buse gaz Ø16 - CuCrZr - | AAC 0-35 |
| 6 | Buse gaz Ø19 - CuCrZr - | AAC 0-40 |
| 6 | Buse gaz Ø16 - Cu - | AAC 0*35 |
| 7 | Isolant buse gaz Ø13 | AAE 60-46 |
| 7 | Isolant buse gaz Ø16 | AAE 4-46 |
| 7 | Isolant buse gaz Ø19 | AAE 6-46 |
| 8 | Tête d'aspiration | AAG 6-10 |
| 9 | Col de cygne 60° | AAH 60-250 |
| 9 | Col de cygne 45° | AAH 55-251 |
| 10 | Lance d'aspiration 60° | AAF 6-20 |
| 10 | Lance d'aspiration 45° | AAF 5-21 |
| 11 | Poignée coquille | AAI 4-160 |
| 12 | Mini rupteur nu | AAK 0-800 |
| 13 | Ressort gâchette | AAJ 2-171 |
| 14 | Gâchette | AAJ 2-170 |

| Rep | Désignation | Référence |
|-----|--|-------------|
| 15 | Vis poignée coquille (par 10) | AAJ 0-180 |
| 16 | Ecrous poignée coquille (par 6) | AAJ 0-182 |
| 17 | Câble commande cpt lg:5.1 m EURO | AAK 0-803 |
| 18 | Faisceau de puissance pour lg 5.1m | AAO 60-76 |
| 19 | Raccord poignée | AAL 5-651 |
| 20 | Tuyau Ø50 Néoprène | AAQ T8 |
| 21 | Raccord intermediaire Ø50x50 NE | AAL 6-66 |
| 22 | Renfort tuyau | AAN 6-95 |
| 23 | Collier de serrage | AAN 6-110 |
| 24 | Té de dérivation | AAP 0-115 |
| 25 | Kit tubulure Ø50 pour lg 5.1m (rep. 19 à 24) | AAM 5-51 |
| 26 | Protection tuyau 50 NE (option) | AAR C9 |
| 27 | Gaine guide fil Ø1.6 à 2.4 - lg 5.1m | AAR 62-126 |
| 30 | Mamelon faisceau | AAP 0-408 |
| 31 | Vis de blocage té EURO | AAP 0-411 |
| 32 | Connexion EURO | AAP 0-410 |
| 33 | Entrée guide fil pour gaine 62.125/6 | AAP 0-514 |
| 34 | Tétine gaz | AAP 0-4112 |
| 35 | Joint tétine gaz (sachet de 10) | AAP 0-4110 |
| 36 | Contact électrique à ressort fil BLEU | AAP 0-4113B |
| 36 | Contact électrique à ressort fil NOIR | AAP 0-4113N |

AIRMIG NOTICE DE MONTAGE GAINE FIL

Opération #1 DÉNUDAGE DE LA GAINE FIL

Le dénudage doit être effectué coté col de cygne (à l'opposé de la butée)

Pour les torches longueur 3.7 m => Dénuder la gaine sur 700 mm

Pour les torches longueur 5.1 m => Dénuder la gaine sur 800 mm

Schéma #1

Opération #3 COUPAGE DE LA GAINE FIL

La gaine doit être ajustée à la longueur DES DEUX COTES

COTE CONNEXION **Schéma #2**
Couper la gaine à 2/3 mm de l'entrée guide fil

COTE COL DE CYGNE **Schéma #3**
Couper la gaine à 10 mm du col de cygne
0 mm pour les refroidie eau
CETTE OPÉRATION DOIT ETRE EFFECTUER LA TORCHE TENDUE RECTILIGNE

Opération #2 MONTAGE DE LA GAINE FIL

La gaine doit être montée par la connexion coté dénudé en premier

Une fois la butée en place dans son logement

Visser et serrer l'entrée guide fil sur la connexion

Opération #4 ASSEMBLAGE TÊTE DE TORCHE

Si vous rencontrez des difficultés à visser le diffuseur gaz

NE COUPER PAS LA GAINE

Faites une ou deux boucles à la torche ou faites faire 1 tour à la poignée (jusqu'au retrait de la gaine)

Schéma #4

Schéma #1



Schéma #2



Schéma #3

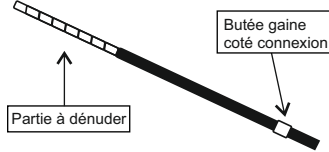

Schéma #4

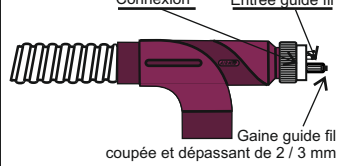

AIRMIG LOCASOUD S.A.
Tél. : 04 72 47 76 87

4, rue marc Seguin - BP 70 - 69743 GENAS cedex - FRANCE
Fax : 04 78 90 75 39 S.A.V : 04 72 47 76 82

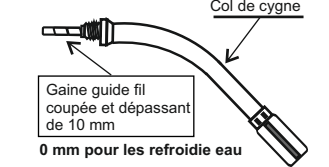
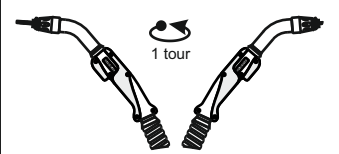
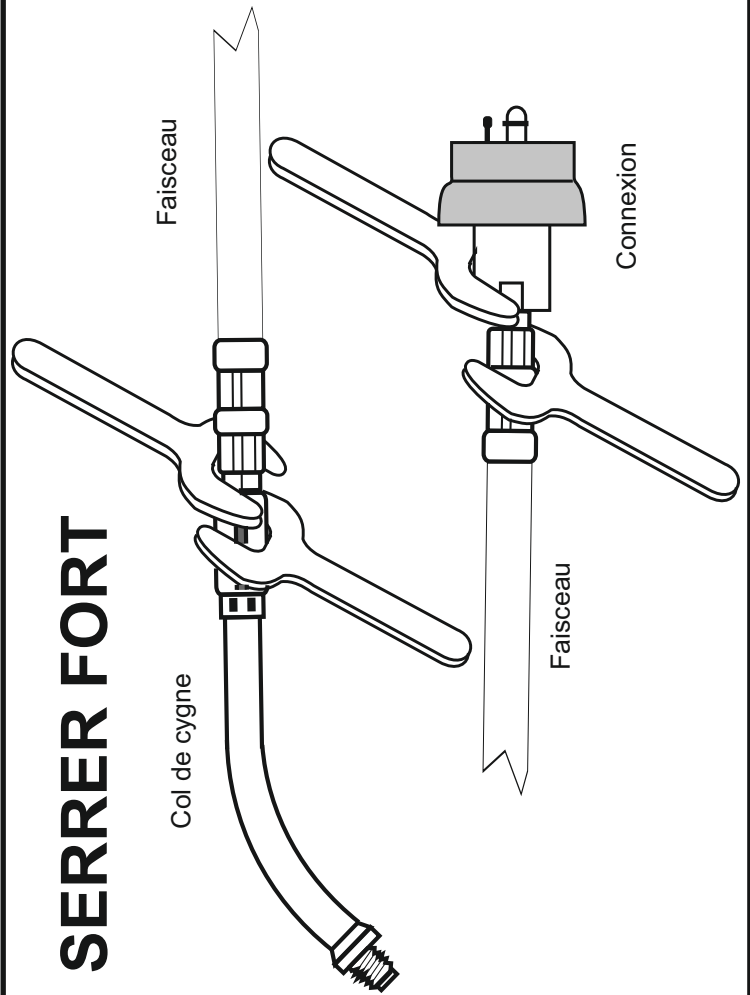

MONTAGE PIÈCES TORCHE ASPIRANTE REFROIDIE EAU

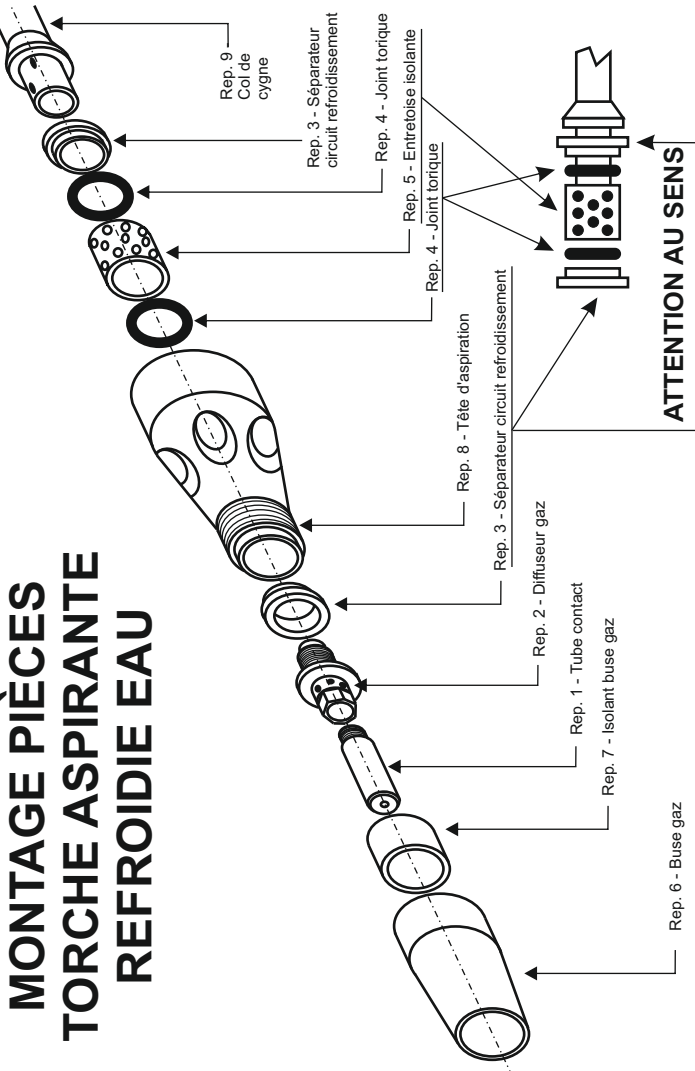

ATTENTION AU SENS

MONTAGE PIÈCES TORCHE ASPIRANTE à partir du modèle 310

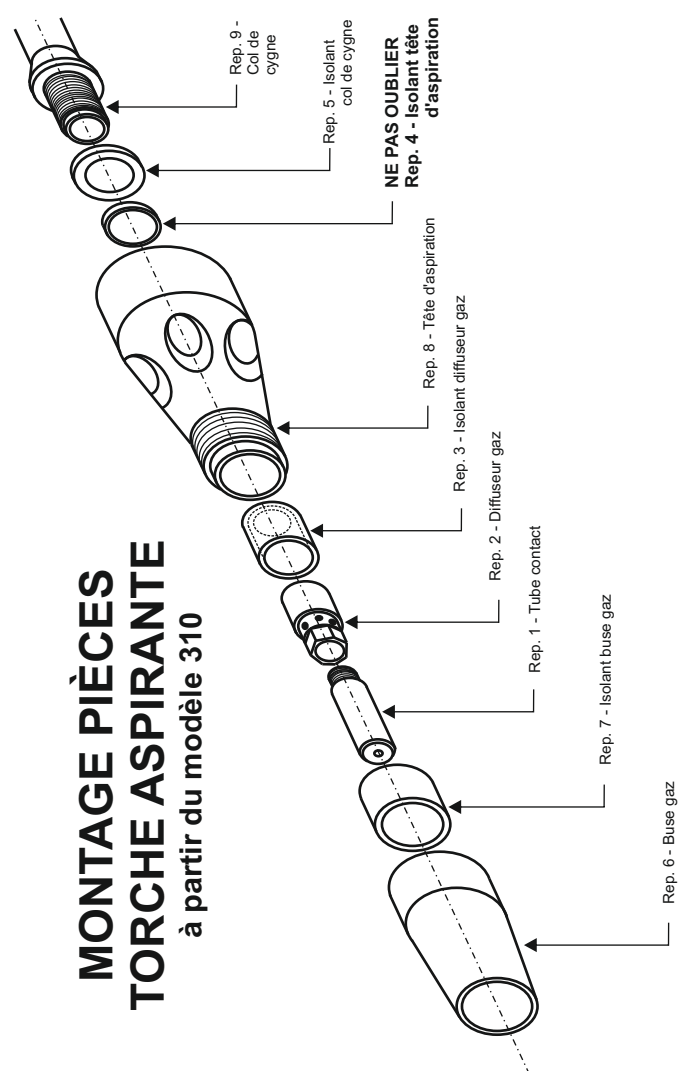

NE PAS OUBLIER Rep. 4 - Isolant tête d'aspiration

Opération #1 DÉNUDAGE DE LA GAINE FIL

Le dénudage doit être effectué coté col de cygne (à l'opposé de la butée)

Pour les torches longueur 3.7 m =>
Dénuder la gaine sur 700 mm

Pour les torches longueur 5.1 m =>
Dénuder la gaine sur 800 mm

Schéma #1**Opération #2 MONTAGE DE LA GAINE FIL**

La gaine doit être montée par la connexion coté dénudé en premier

Une fois la butée en place dans son logement

Visser et serrer l'entrée guide fil sur la connexion

Opération #3 COUPAGE DE LA GAINE FIL

La gaine doit être ajustée à la longueur DES DEUX COTES

COTE CONNEXION Schéma #2
Couper la gaine à 2/3 mm de l'entrée guide fil

COTE COL DE CYGNE Schéma #3
Couper la gaine à 10 mm du col de cygne

CETTE OPÉRATION DOIT ETRE EFFECTUER LA TORCHE TENDUE RECTILIGNE

Opération #4 ASSEMBLAGE TÊTE DE TORCHE

Si vous rencontrez des difficultés à visser le diffuseur gaz

NE COUPER PAS LA GAINE

Faites une ou deux boucles à la torche ou faites faire 1 tour à la poignée (jusqu'au retrait de la gaine)

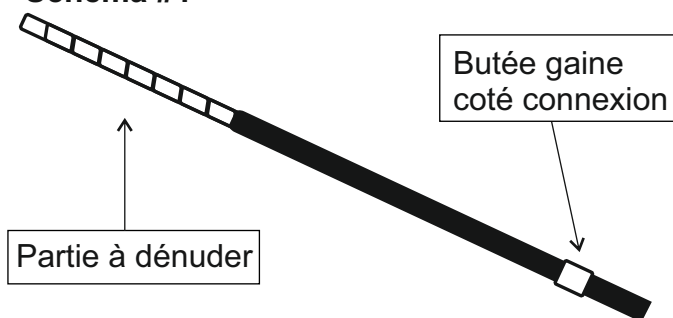
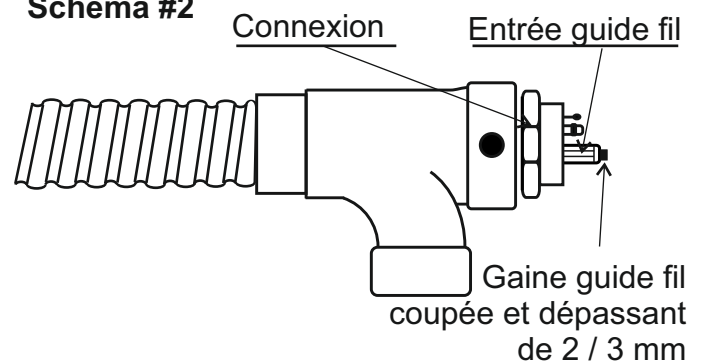
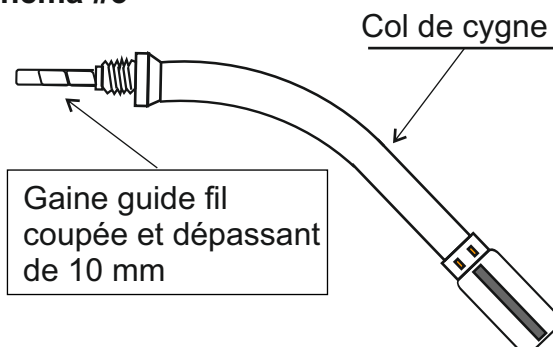
Schéma #4**Schéma #1****Schéma #2****Schéma #3****Schéma #4**